



Estágio na Empresa JOFERMÓVEL

Anexos Relatório de Estágio - Volume II

Mestrado em Design de Interiores e Mobiliário

Carla Sofia Nunes Lourenço

20140175

Orientadores

Professor Especialista José Simão Gomes

Professora Doutora Ana Mónica Pereira Reis de Matos Romãozinho

Relatório de Estágio apresentado à Escola Superior de Artes Aplicadas do Instituto Politécnico de Castelo Branco, para cumprimento dos requisitos necessários à obtenção do grau de Mestre em Design de Interiores e Mobiliário, sob a orientação científica do Professor Adjunto da Escola Superior de Artes Aplicadas, Especialista José Simão Gomes, e da Professora Adjunta da Escola Superior de Artes Aplicadas, Doutora Ana Mónica Pereira Reis de Matos Romãozinho, do Instituto Politécnico de Castelo Branco.

Fevereiro 2020

Nota Introdutória

Os seguintes anexos servem de apoio à compreensão dos trabalhos descritos no Volume I deste documento, que foram realizados durante o estágio na JOFERMÓVEL.

Índice geral Volume II - Anexos

Nota Introdutória	III
Índice geral Volume II – Anexos	V
Anexos	1
1. Cozinhas	3
1.1. Cozinha <i>Open Space</i>	4
1.1.1. Proposta A.....	4
Vista Superior – Cotagem dos Módulos Superiores.....	4
Vista A e B.....	6
Vista C e D.....	8
1.1.2. Proposta B.....	10
Vista Superior – Cotagem dos Módulos Superiores.....	10
Vista A e B.....	12
Vista C e D.....	14
1.1.3. Reformulação da proposta.....	16
Vista Superior – Cotagem dos Módulos Superiores.....	16
Vista A e B.....	18
Vista C e D.....	20
1.2. Cozinhas com dimensões arquitetónicas idênticas.....	22
1.2.1. Cliente A.....	22
1.2.1.1. Proposta A.....	22
Vista Superior – Cotagem dos módulos Inferiores, módulos altos e módulos superiores.....	22
Vista A e B.....	24
1.2.1.2. Proposta B.....	26
Vista Superior – Cotagem dos módulos Inferiores, módulos altos e módulos superiores.....	26
Vista A e B.....	28
1.2.2. Cliente B.....	30
1.2.2.1. Proposta A.....	30
Vista Superior – Cotagem geral do espaço e indicação do posicionamento dos eletrodomésticos.....	30

Vista A e B.....	32
1.2.2.2. Proposta B.....	34
Vista Superior – Cotagem geral do espaço e indicação do posicionamento dos eletrodomésticos.....	34
Vista A e B.....	36
1.2.2.3. Reformulação da proposta.....	38
Vista Superior – Cotagem geral do espaço e indicação do posicionamento dos eletrodomésticos.....	38
Vista Superior - Cotagem dos módulos Inferiores, módulos altos e módulos superiores.....	40
Vista A e B.....	42
2. Móveis.....	44
2.1. Móvel multifunções.....	44
Detalhe do sistema do puxador.....	44

ANEXOS

1. Cozinhas

1.1. Cozinha *Open Space*

Desenhos Técnicos em falta no Volume I

1.1.1. Proposta A

Vista Superior – Cotagem dos Módulos Superiores

VISTA SUPERIOR - COTAGEM DOS MÓDULOS SUPERIORES

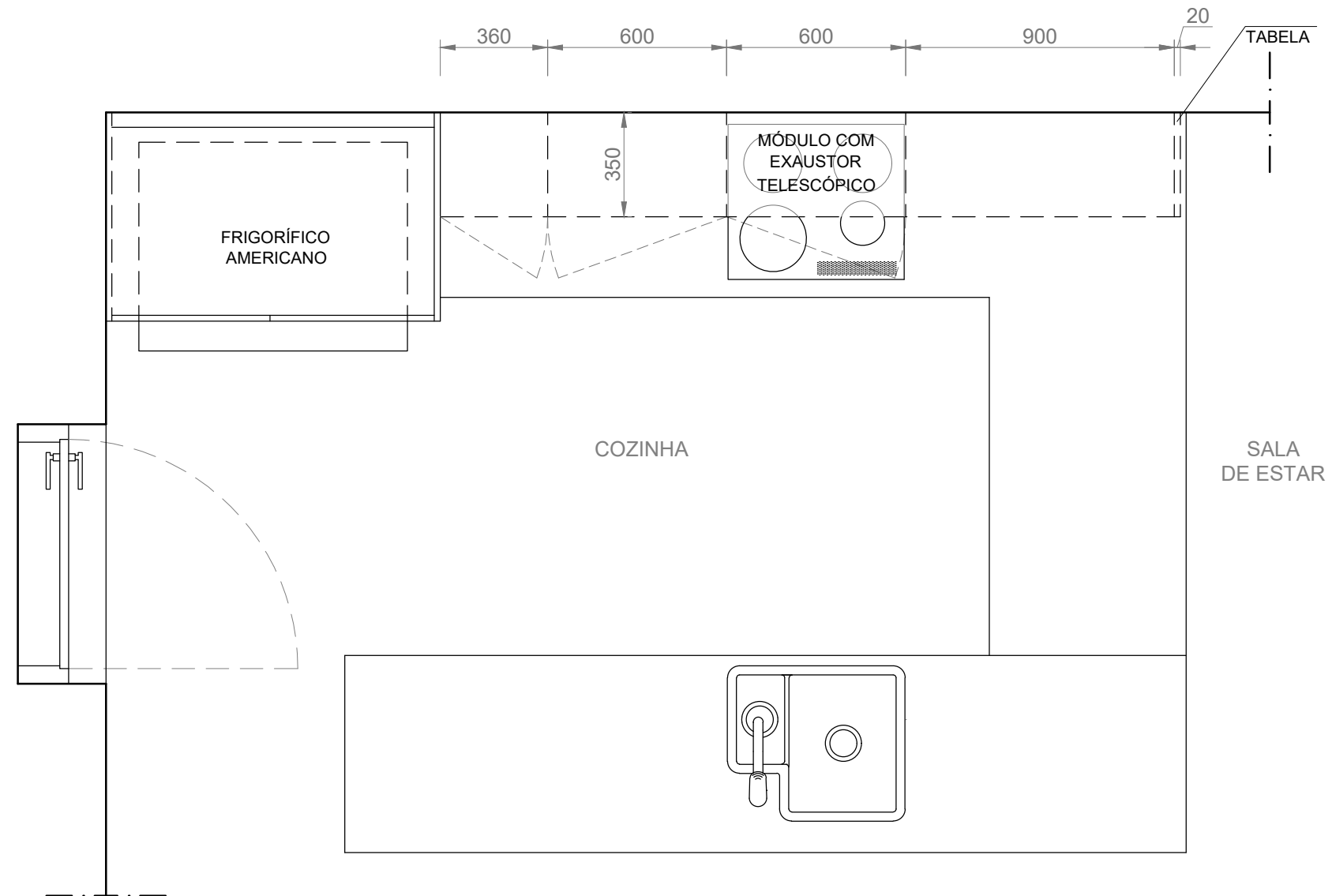

NOTA: TODOS OS MÓDULOS SUPERIORES COM DUAS PRATELEIRAS

SALA DE REFEIÇÕES

<p>Jofermóvel móveis e decorações</p>	<p>Projeto Cozinha Proposta A</p>	<p>JOFERMÓVEL ZONA INDUSTRIAL DE CASTELO BRANCO Tel: 272 342 219 E-mail: geral@jofermóvel.com http://www.jofermóvel.com/</p>
<p>REQUERENTE: XXXXXXXXXXXXXXXXXXXX</p>	<p>Desenhos para produção Vista Superior: Cotagem dos módulos superiores</p>	<p>Unidades: MILÍMETROS</p>
<p>LOCALIZAÇÃO: Castelo Branco</p>		<p>Escala: 1/20</p>
<p>DATA: Janeiro de 2019</p>		<p>Desenho nº: 3/5</p>

VISTA A

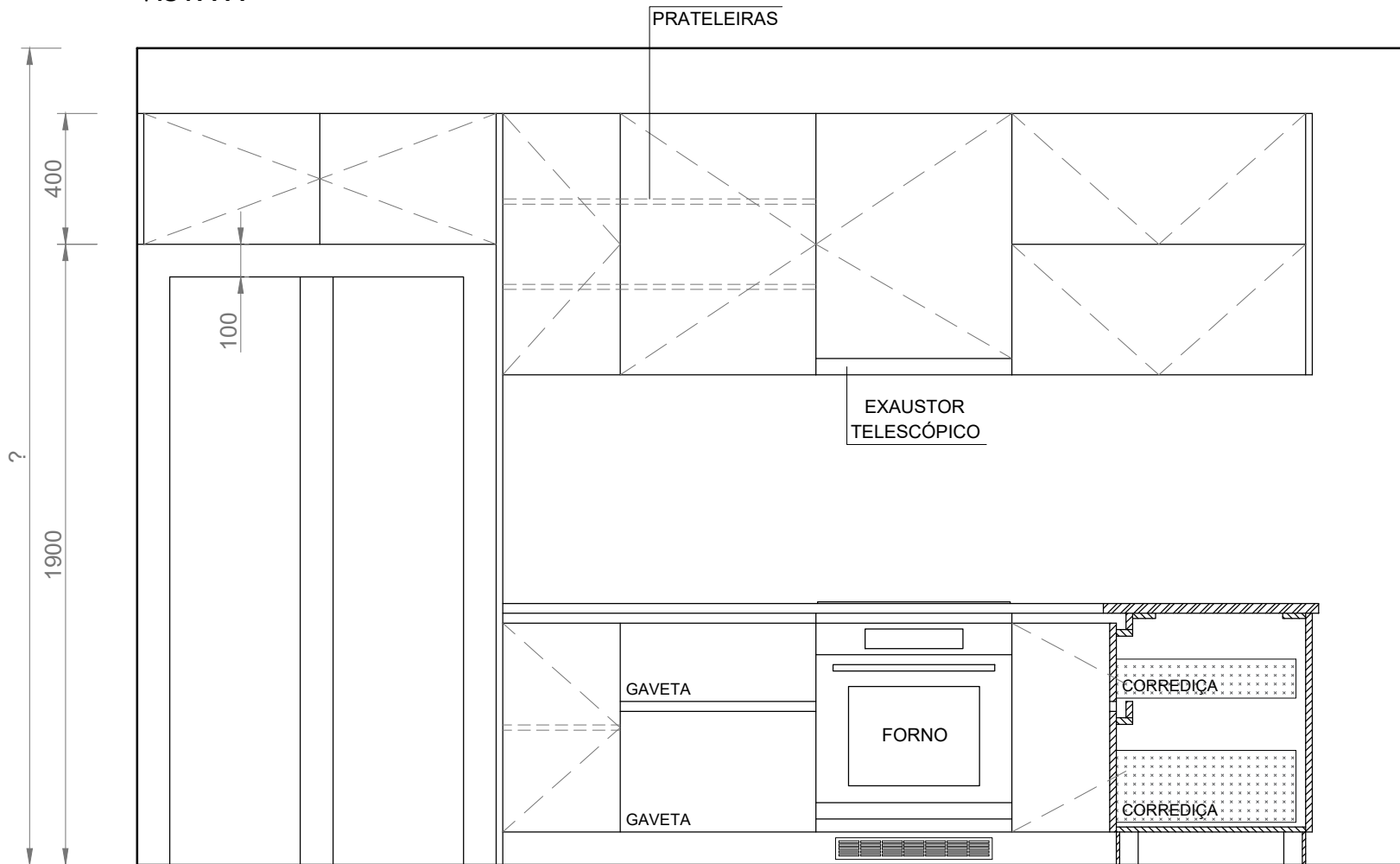

VISTA B

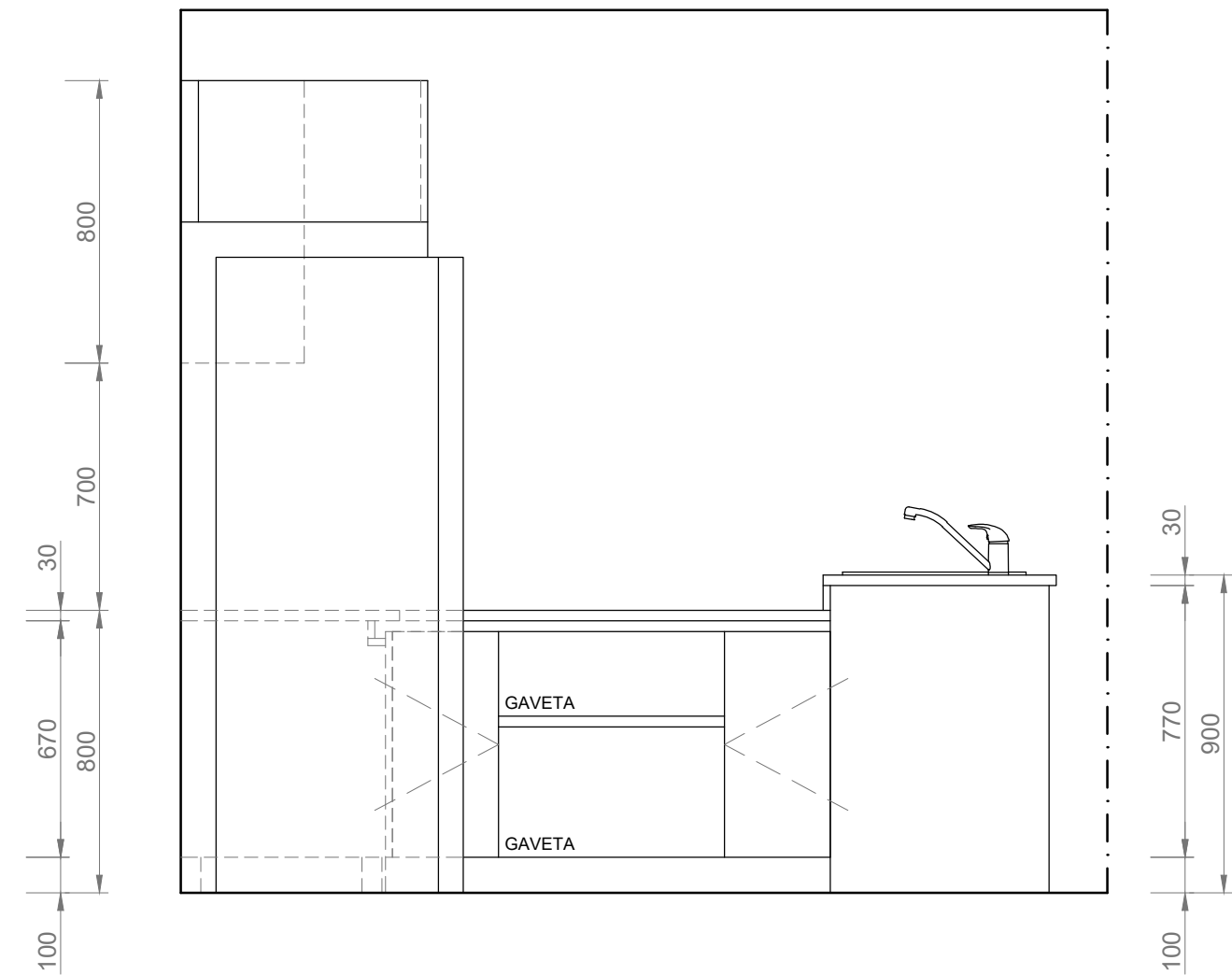

<p>Jofermóvel móveis e decorações</p>	<p>Projeto Cozinha Proposta A</p>	<p>JOFERMÓVEL ZONA INDUSTRIAL DE CASTELO BRANCO Tel: 272 342 219 E-mail: geral@jofermóvel.com http://www.jofermóvel.com/</p>
<p>REQUERENTE: XXXXXXXXXXXXXXXXXXXX</p>	<p>Desenhos para produção Vista A e Vista B</p>	<p>Unidades: MILÍMETROS</p>
<p>LOCALIZAÇÃO: Castelo Branco</p>		<p>Escala: 1/20</p>
<p>DATA: Janeiro de 2019</p>		<p>Desenho nº: 4/5</p>

VISTA C

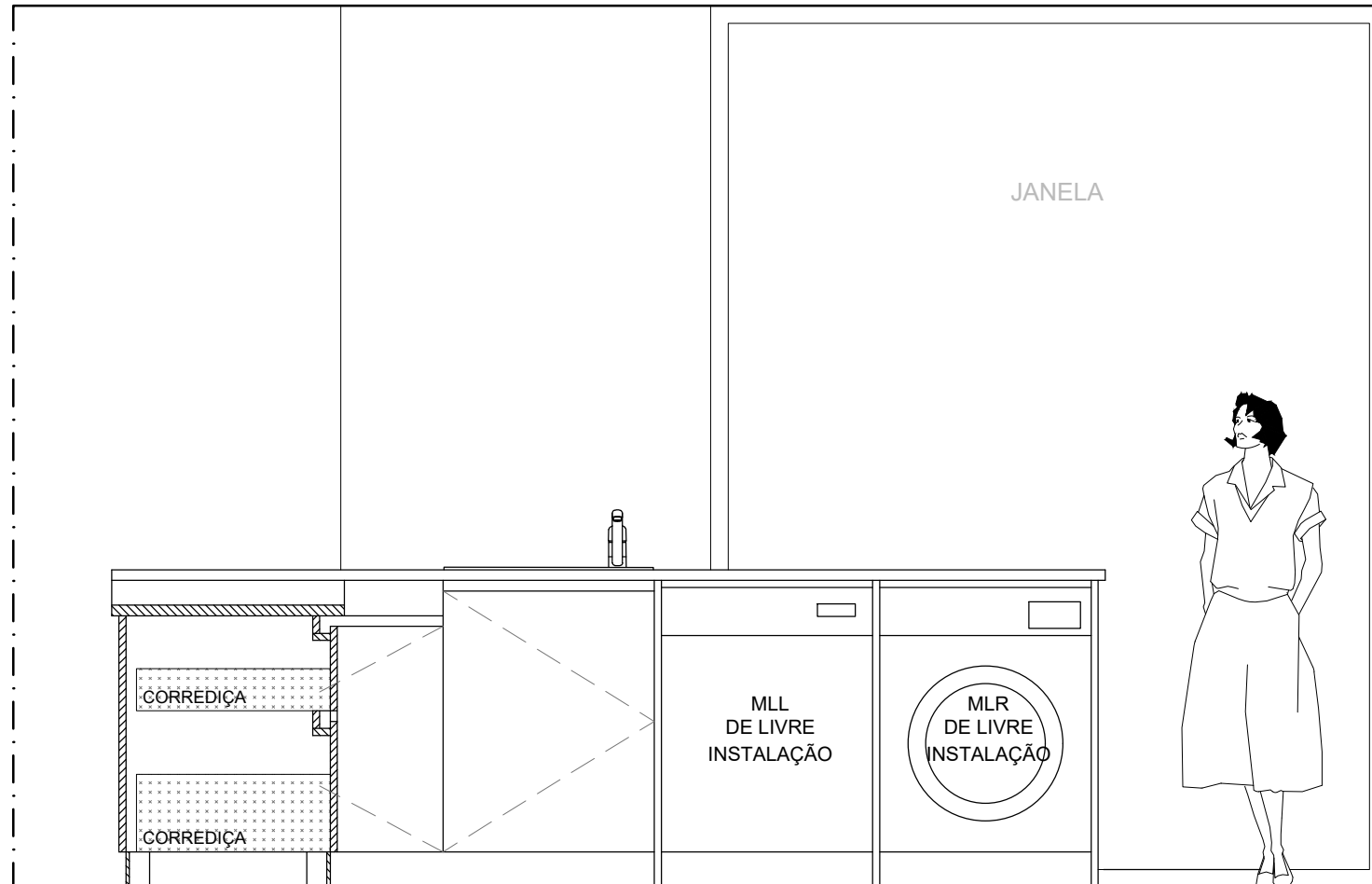

VISTA D

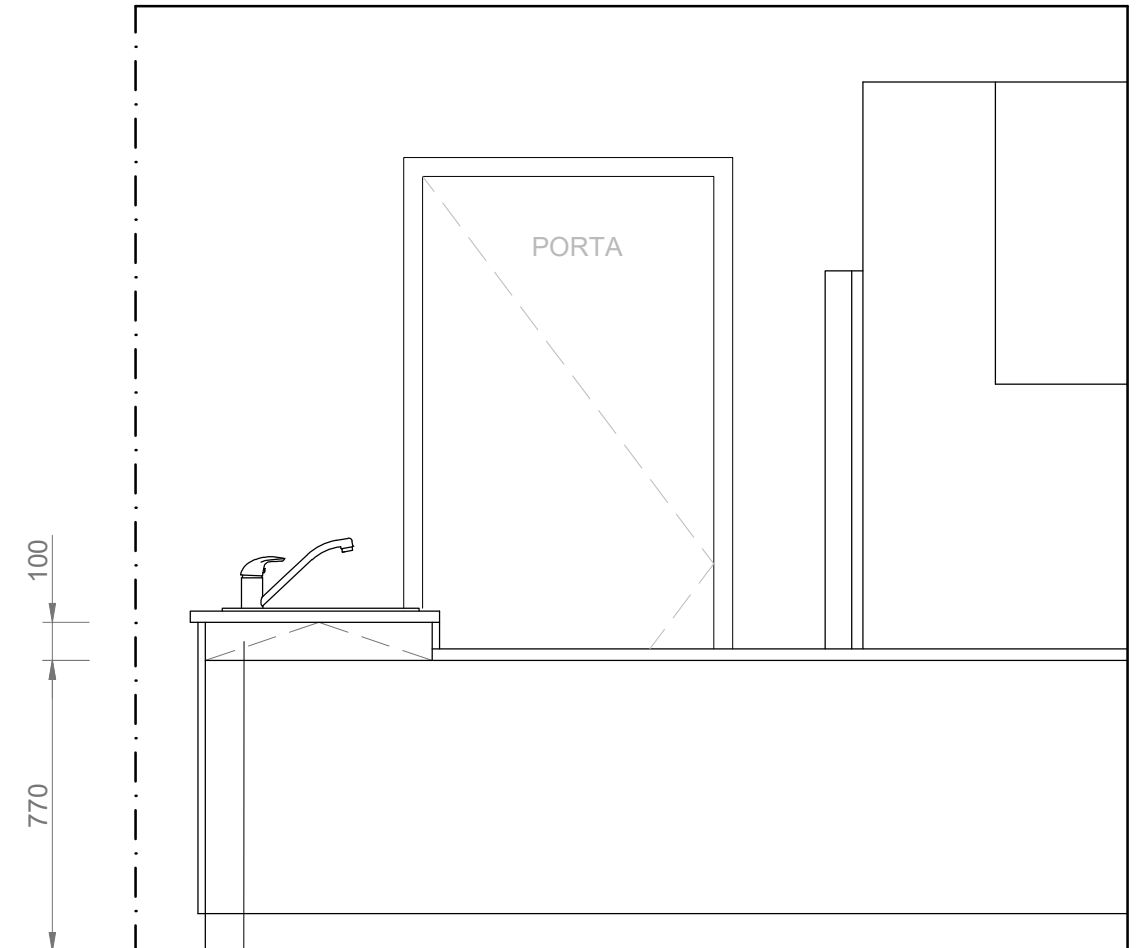

ESPAÇO PARA ARRUMAÇÃO TÁBUA DE PASSAR A FERRO
 PORTA COM SISTEMA TIP-ON E GAVETA COM CORREDIÇA EXTENSÍVEL

<p>Jofermóvel móveis e decorações</p>	<p>Projeto Cozinha Proposta A</p>	<p>JOFERMÓVEL ZONA INDUSTRIAL DE CASTELO BRANCO Tel: 272 342 219 E-mail: geral@jofermóvel.com http://www.jofermóvel.com/</p>
<p>REQUERENTE: XXXXXXXXXXXXXXXXXXXX</p>	<p>Desenhos para produção Vista C e Vista D</p>	<p>Unidades: MILÍMETROS</p>
<p>LOCALIZAÇÃO: Castelo Branco</p>		<p>Escala: 1/20</p>
<p>DATA: Janeiro de 2019</p>		<p>Desenho nº: 5/5</p>

1.1.2. Proposta B

Vista Superior – Cotagem dos Módulos Superiores

VISTA SUPERIOR - COTAGEM DOS MÓDULOS SUPERIORES

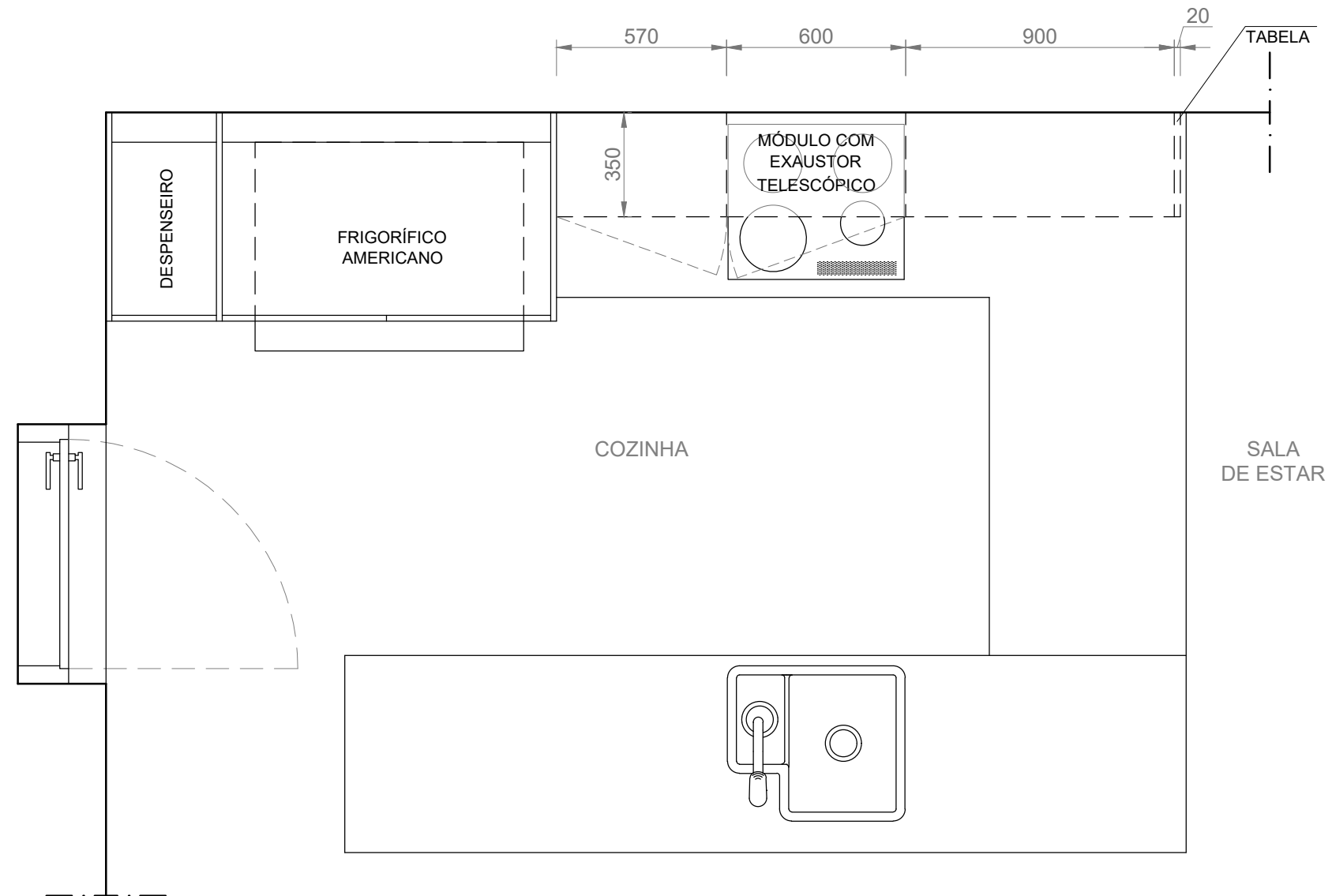

NOTA: TODOS OS MÓDULOS SUPERIORES COM DUAS PRATELEIRAS

SALA DE REFEIÇÕES

<p>Jofermóvel móveis e decorações</p>	<p>Projeto Cozinha Proposta B</p>	<p>JOFERMÓVEL ZONA INDUSTRIAL DE CASTELO BRANCO Tel: 272 342 219 E-mail: geral@jofermóvel.com http://www.jofermóvel.com/</p>
<p>REQUERENTE: XXXXXXXXXXXXXXXXXXXX</p>	<p>Desenhos para produção Vista Superior: Cotagem dos módulos superiores</p>	<p>Unidades: MILÍMETROS</p>
<p>LOCALIZAÇÃO: Castelo Branco</p>		<p>Escala: 1/20</p>
<p>DATA: Janeiro de 2019</p>		<p>Desenho nº: 3/5</p>

Vista A e B

VISTA A

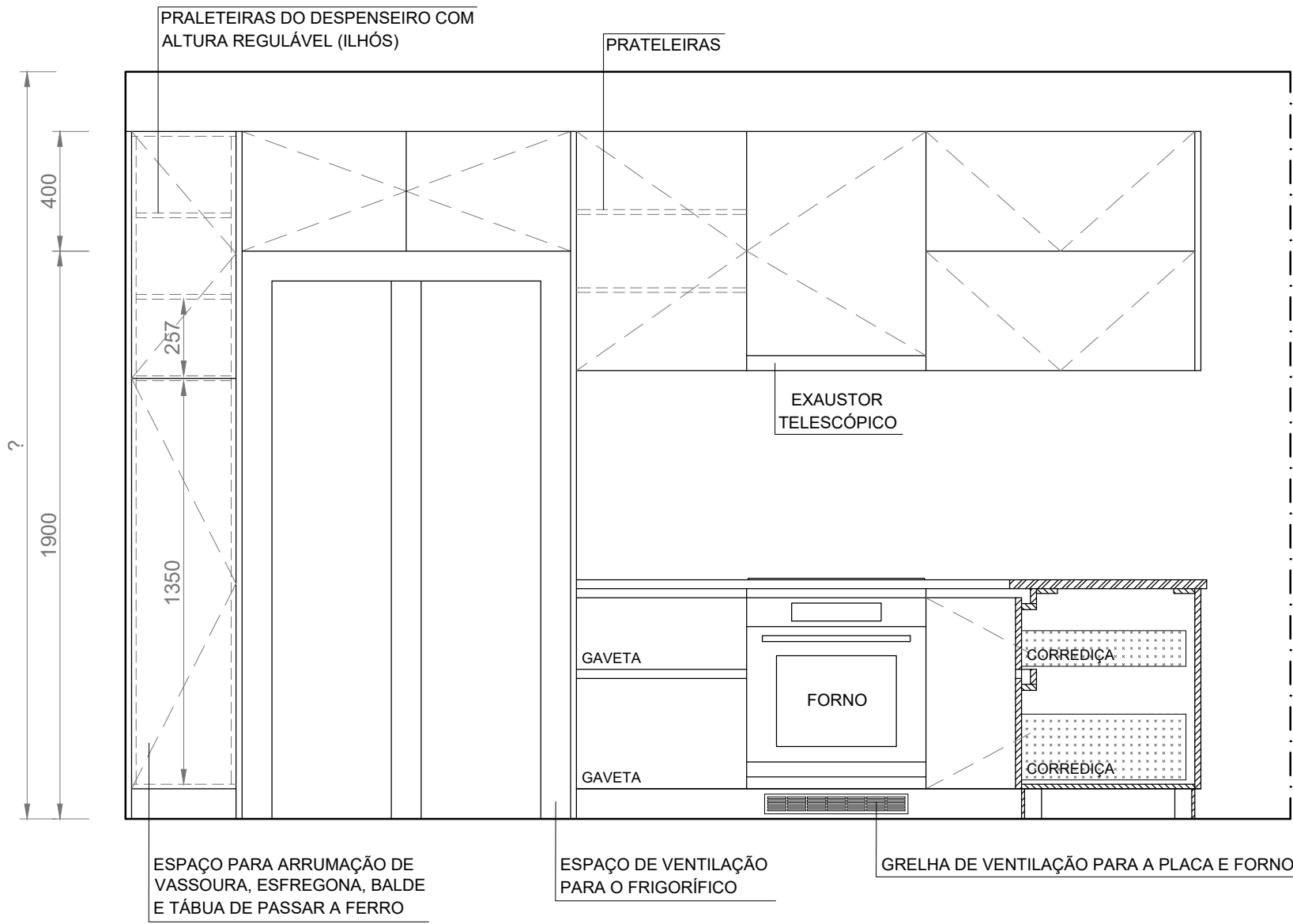

VISTA B

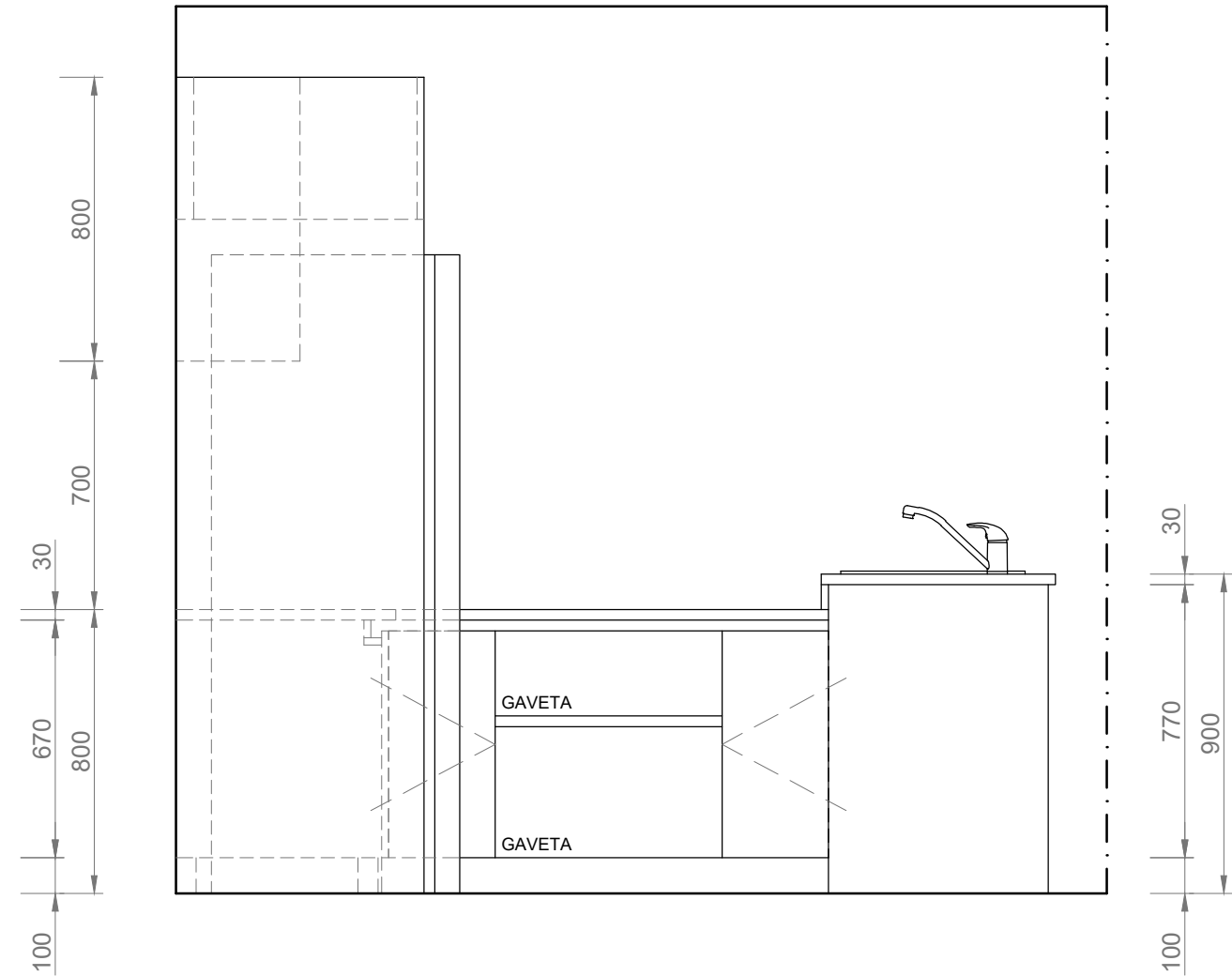

 <p>Jofermóvel móveis e decorações</p>	<p>Projeto Cozinha Proposta B</p>	<p>JOFERMÓVEL ZONA INDUSTRIAL DE CASTELO BRANCO Tel: 272 342 219 E-mail: geral@jofermóvel.com http://www.jofermóvel.com/</p>
	<p>REQUERENTE: XXXXXXXXXXXXXXXXXXXX</p> <p>LOCALIZAÇÃO: Castelo Branco</p> <p>DATA: Janeiro de 2019</p>	<p>Desenhos para produção Vista A e Vista B</p>

VISTA C

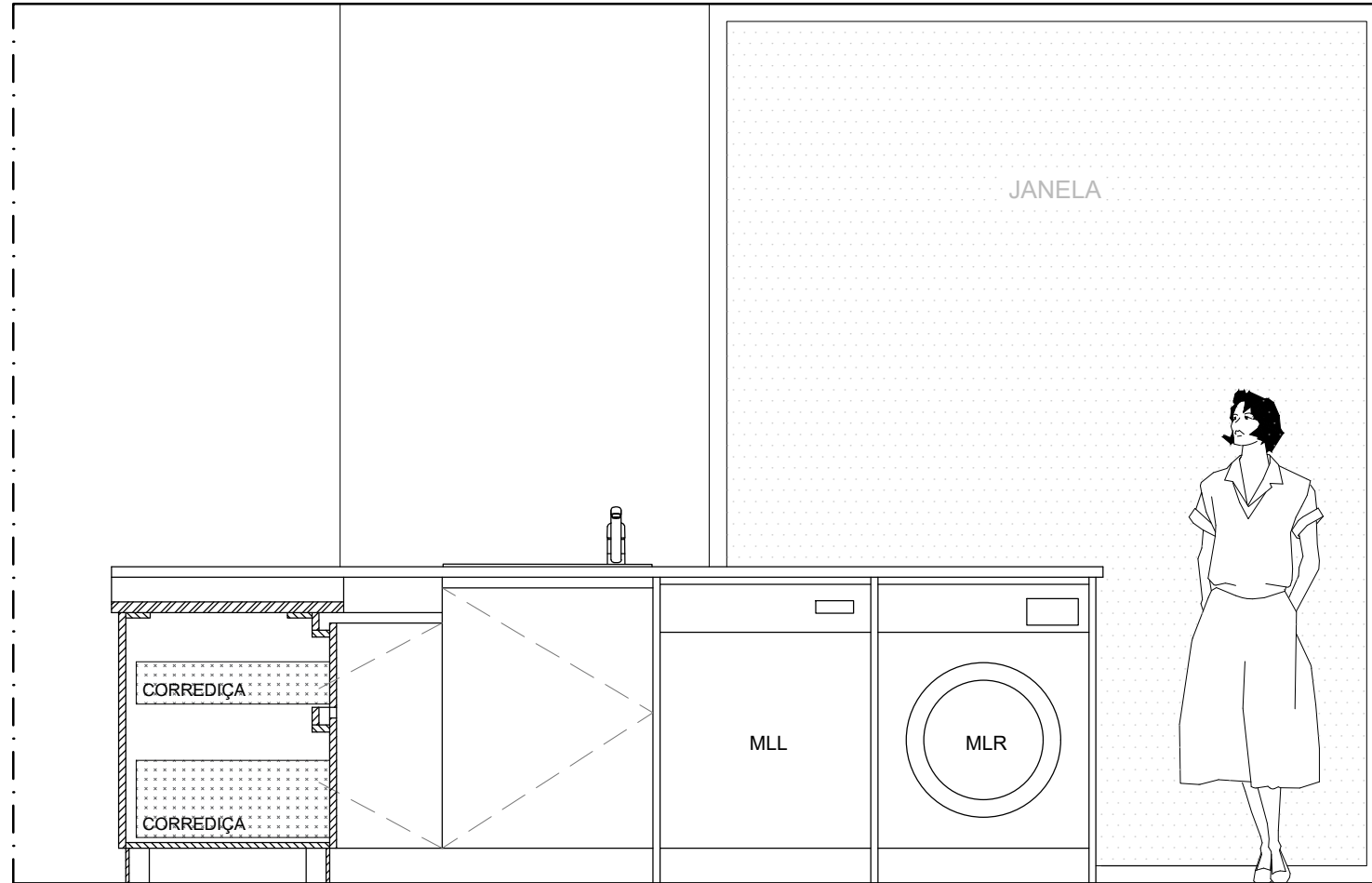

VISTA D

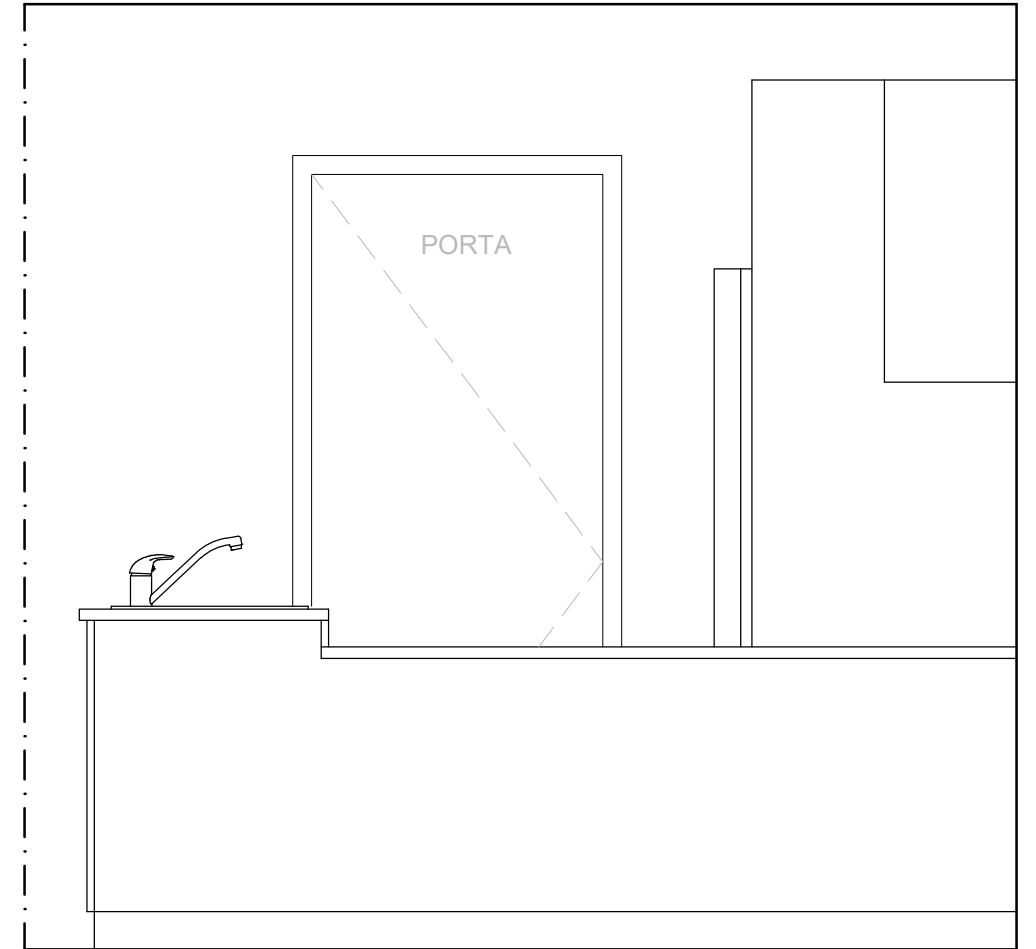

<p>Jofermóvel móveis e decorações</p>	<p>Projeto Cozinha Proposta B</p>	<p>JOFERMÓVEL ZONA INDUSTRIAL DE CASTELO BRANCO Tel: 272 342 219 E-mail: geral@jofermóvel.com http://www.jofermóvel.com/</p>
<p>REQUERENTE: XXXXXXXXXXXXXXXXXXXX</p>	<p>Desenhos para produção Vista C e Vista D</p>	<p>Unidades: MILÍMETROS</p>
<p>LOCALIZAÇÃO: Castelo Branco</p>		<p>Escala: 1/20</p>
<p>DATA: Janeiro de 2019</p>		<p>Desenho nº: 5/5</p>

1.1.3. Reformulação da proposta
Vista Superior – Cotagem dos Módulos Superiores

VISTA SUPERIOR - COTAGEM DOS MÓDULOS SUPERIORES

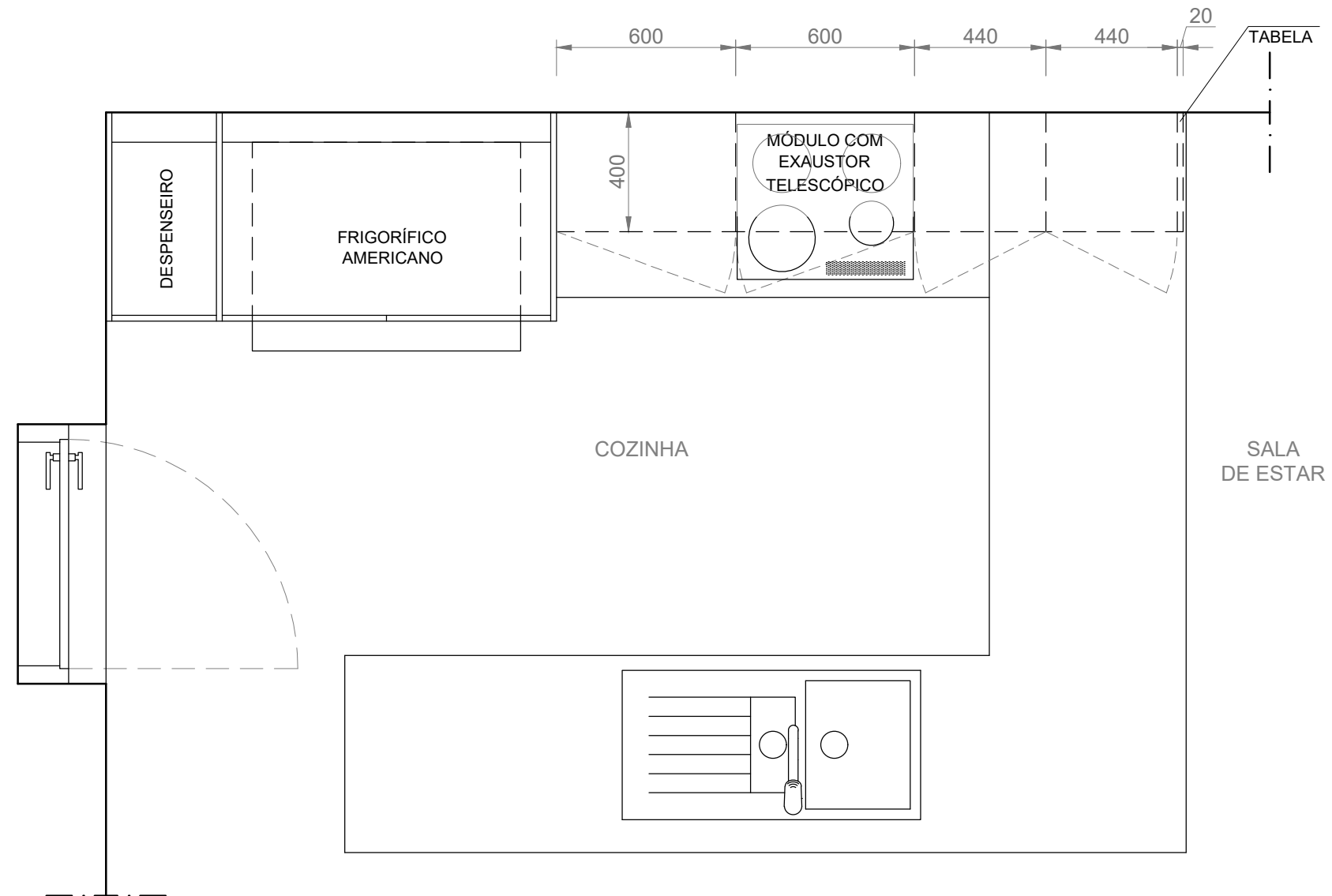

NOTA: TODOS OS MÓDULOS SUPERIORES COM DUAS PRATELEIRAS

SALA DE REFEIÇÕES

 <p>Jofermóvel móveis e decorações</p>	<p>Projeto Cozinha Reformulação das Propostas</p>	<p>JOFERMÓVEL ZONA INDUSTRIAL DE CASTELO BRANCO Tel: 272 342 219 E-mail: geral@jofermóvel.com http://www.jofermóvel.com/</p>
<p>REQUERENTE: XXXXXXXXXXXXXXXXXXXX</p>	<p>Desenhos para produção Vista Superior: Cotagem dos módulos superiores</p>	<p>Unidades: MILÍMETROS</p>
<p>LOCALIZAÇÃO: Castelo Branco</p>		<p>Escala: 1/20</p>
<p>DATA: Fevereiro de 2019</p>		<p>Desenho nº: 3/5</p>

Vista A e B

VISTA A

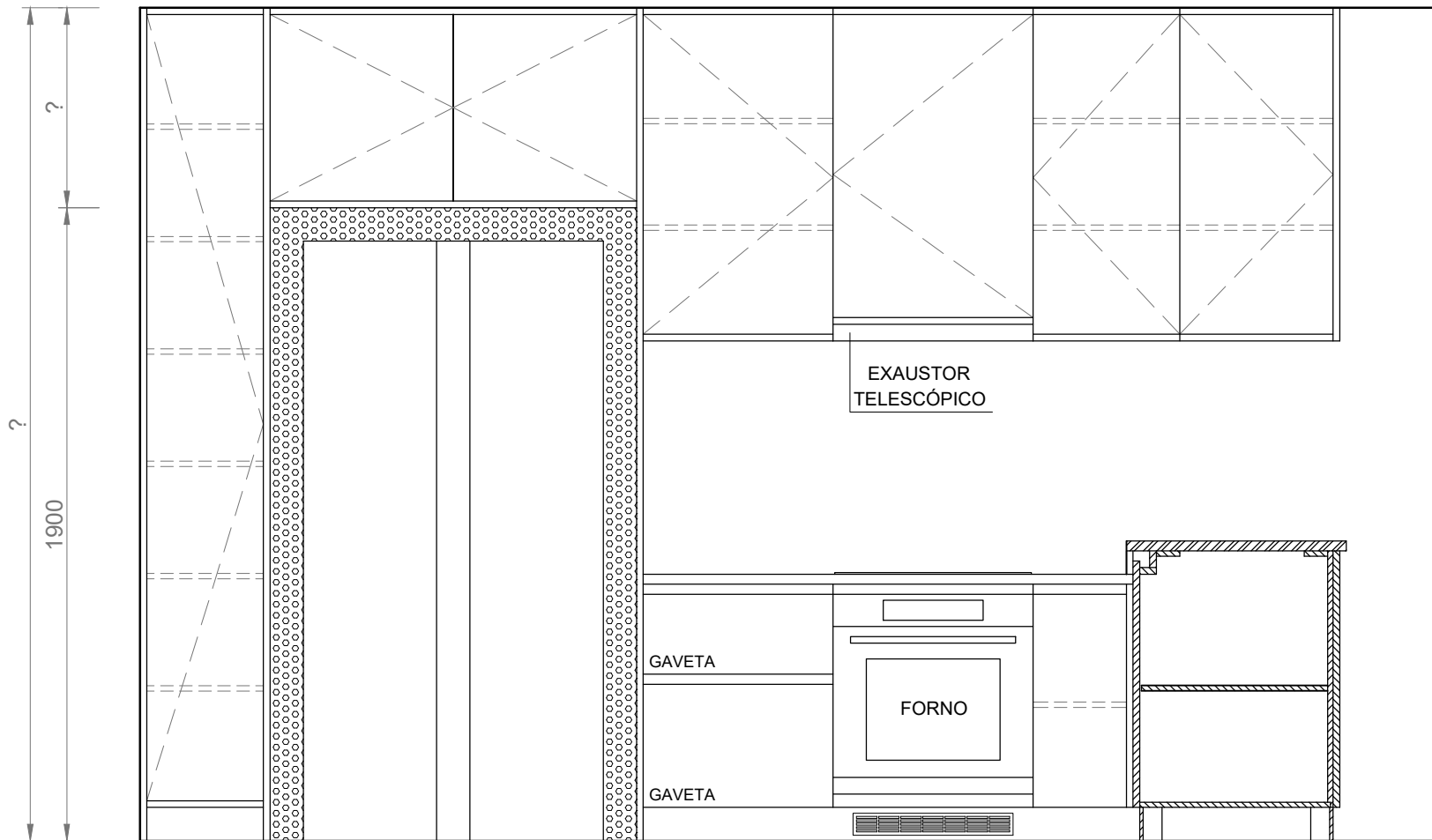

VISTA B

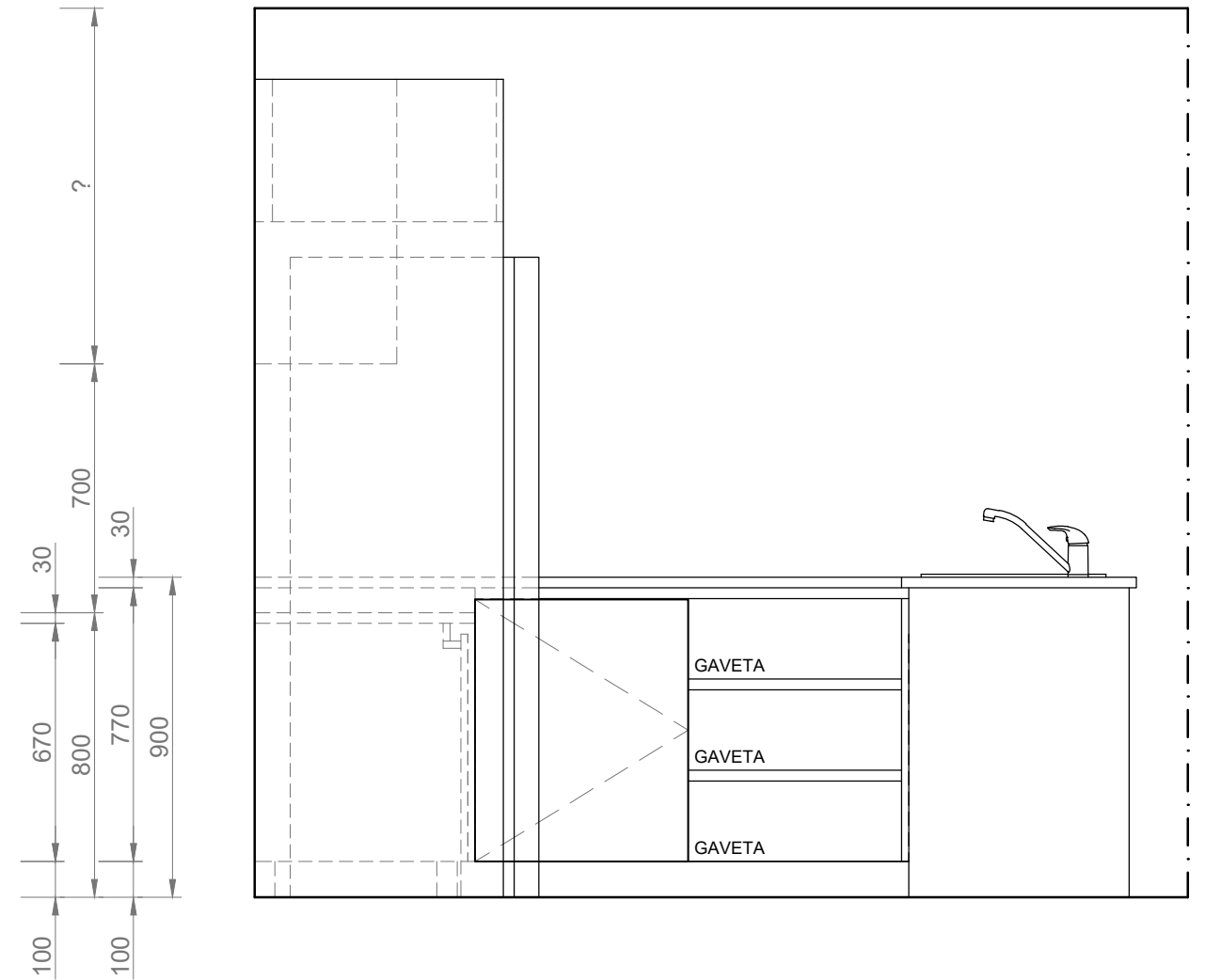

<p>Jofermóvel móveis e decorações</p>	<p>Projeto Cozinha Reformulação das Propostas</p>	<p>JOFERMÓVEL ZONA INDUSTRIAL DE CASTELO BRANCO Tel: 272 342 219 E-mail: geral@jofermóvel.com http://www.jofermóvel.com/</p>
<p>REQUERENTE: XXXXXXXXXXXXXXXXXXXX</p>	<p>Desenhos para produção Vista A e Vista B</p>	<p>Unidades: MILÍMETROS</p>
<p>LOCALIZAÇÃO: Castelo Branco</p>		<p>Escala: 1/20</p>
<p>DATA: Fevereiro de 2019</p>		<p>Desenho nº: 4/5</p>

VISTA C

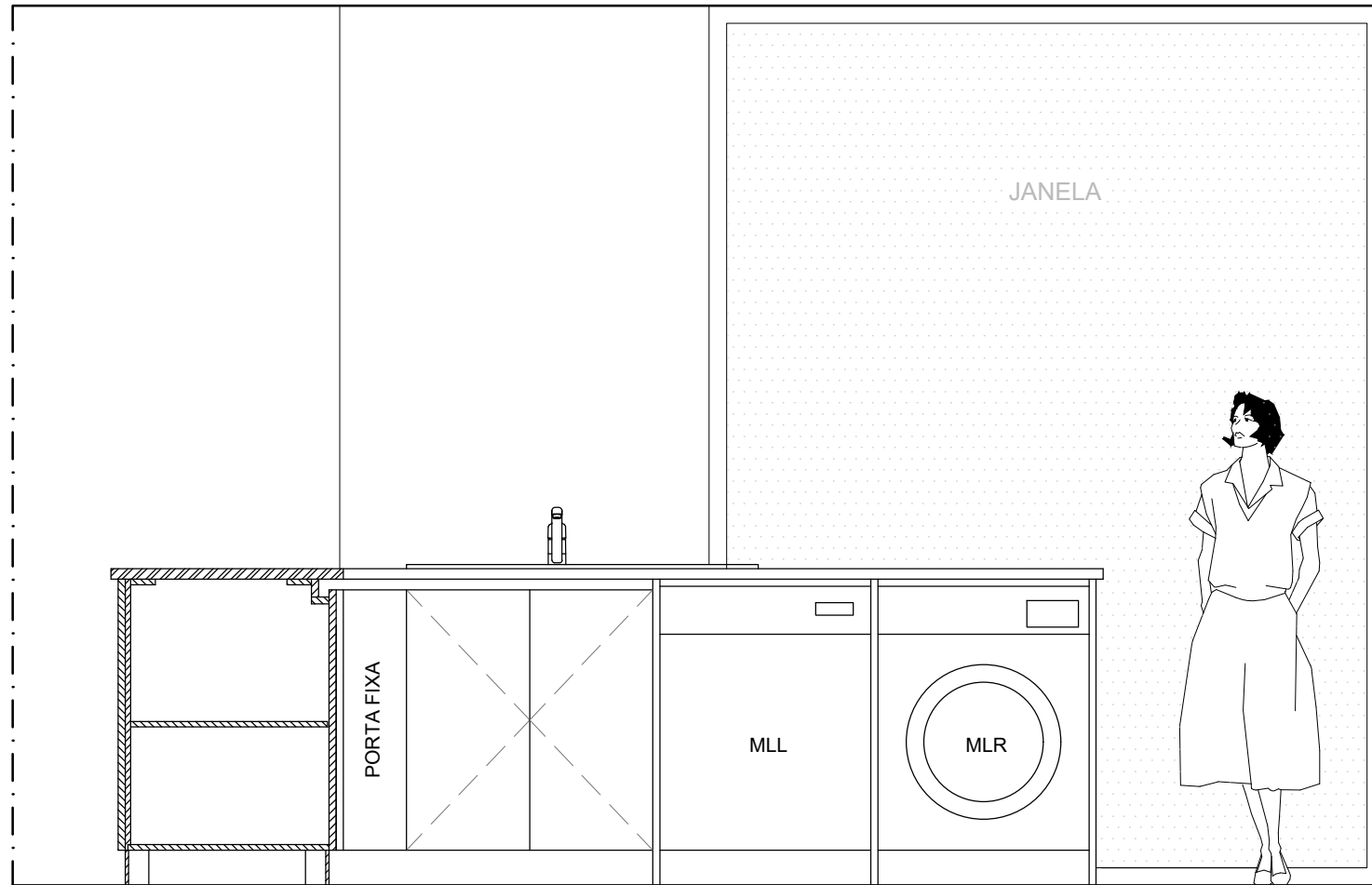

VISTA D

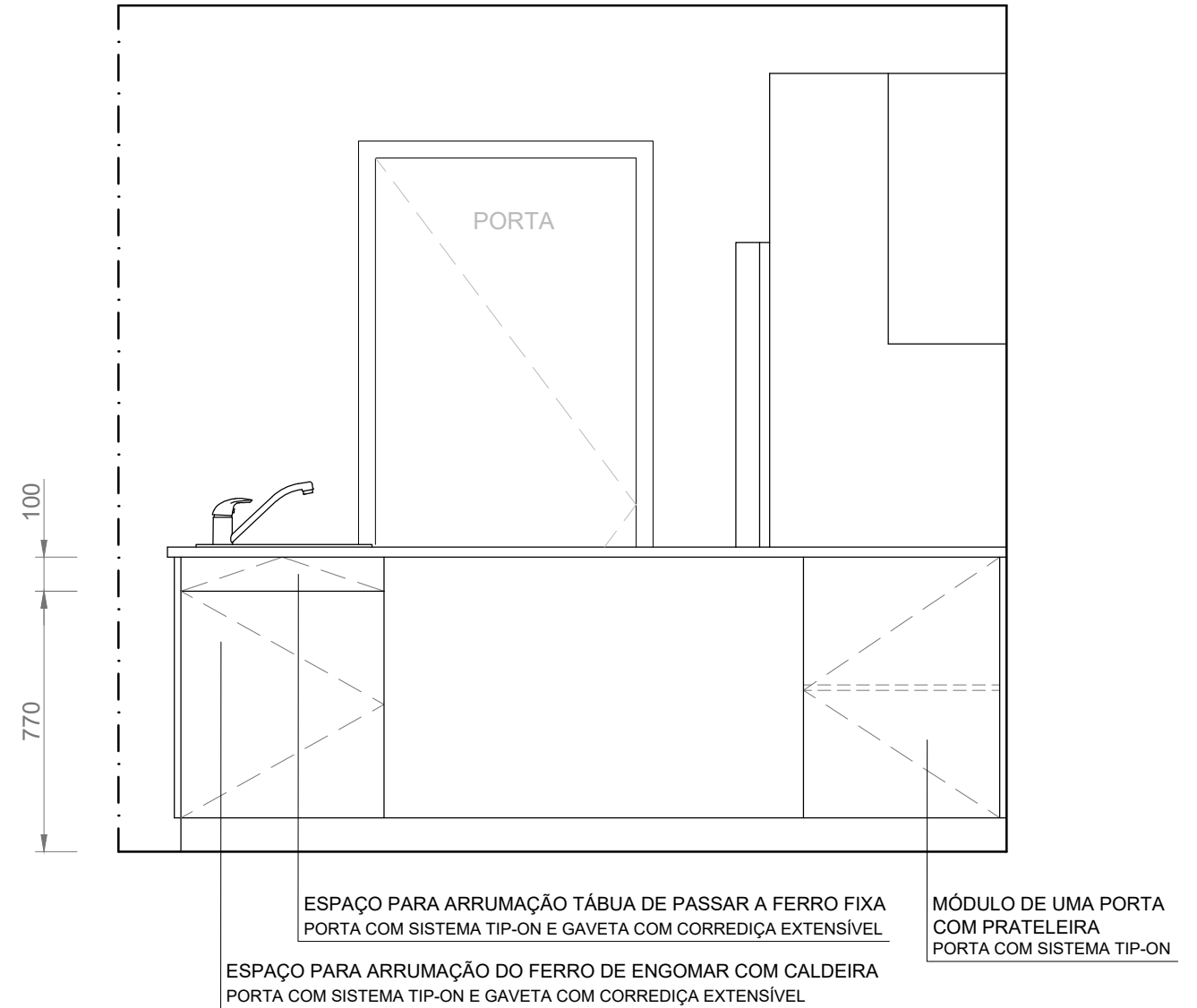

<p>Jofermóvel móveis e decorações</p>	<p>Projeto Cozinha Reformulação das Propostas</p>	<p>JOFERMÓVEL ZONA INDUSTRIAL DE CASTELO BRANCO Tel: 272 342 219 E-mail: geral@jofermóvel.com http://www.jofermóvel.com/</p>
<p>REQUERENTE: XXXXXXXXXXXXXXXXXXXX</p>	<p>Desenhos para produção Vista C e Vista D</p>	<p>Unidades: MILÍMETROS</p>
<p>LOCALIZAÇÃO: Castelo Branco</p>		<p>Escala: 1/20</p>
<p>DATA: Fevereiro de 2019</p>		<p>Desenho nº: 5/5</p>

1.2. Cozinhas com dimensões arquitetónicas idênticas

Desenhos Técnicos em falta no Volume I

1.2.1. Cliente A

1.2.1.1. Proposta A

Vista Superior – Cotagem dos módulos Inferiores, módulos altos e módulos superiores

Vista A e B

VISTA A

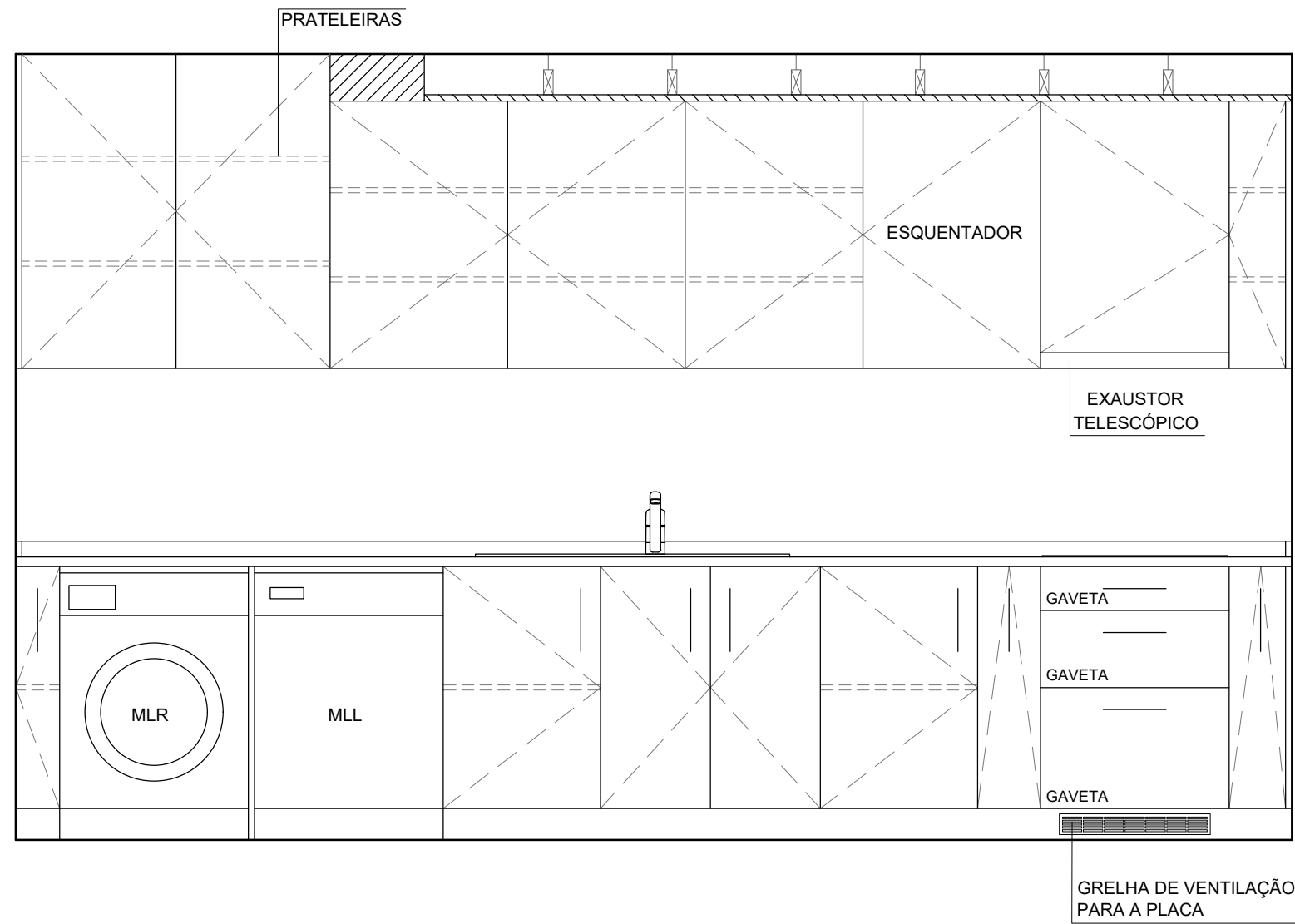

VISTA B

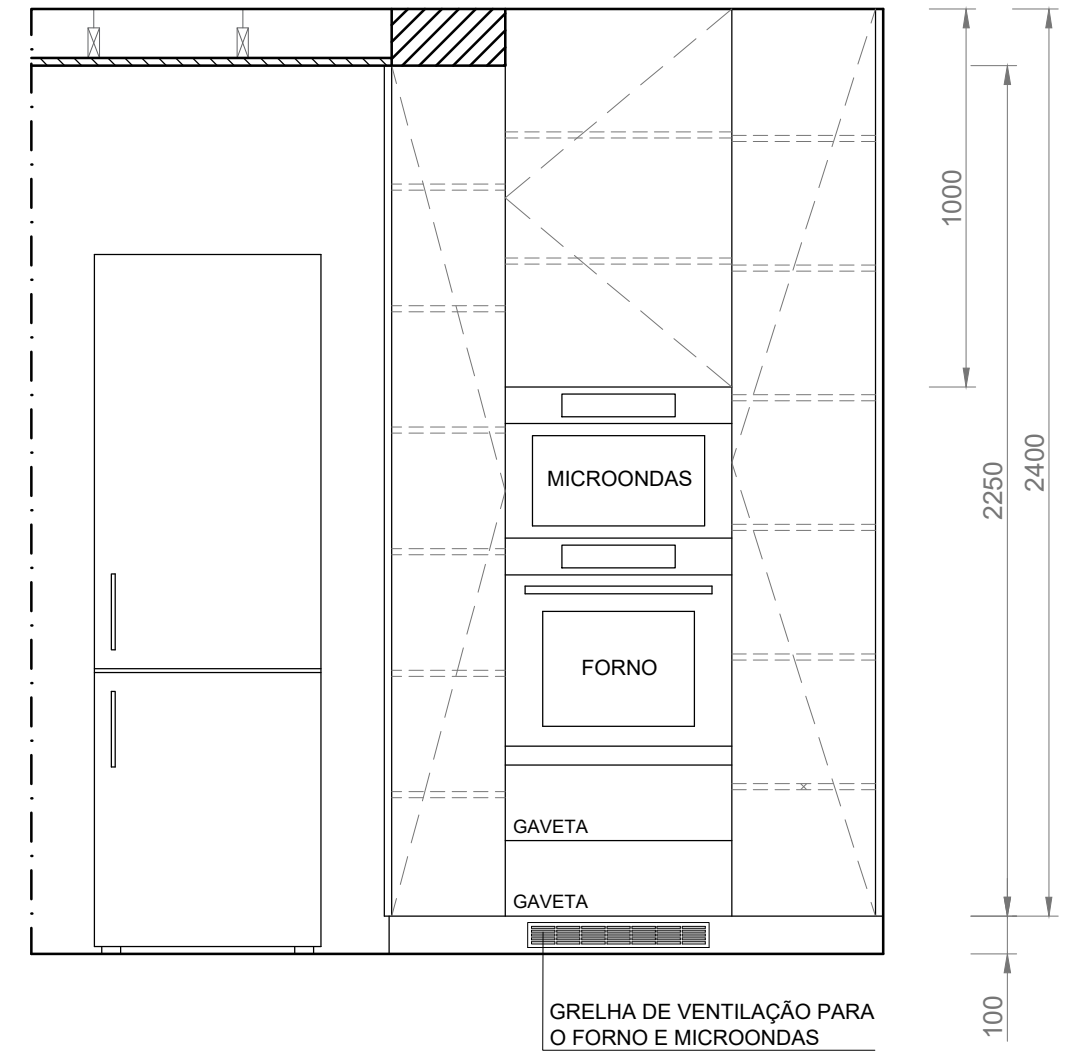

<p>Jofermóvel móveis e decorações</p>	<p>Projeto Cozinha Proposta A</p>	<p>JOFERMÓVEL ZONA INDUSTRIAL DE CASTELO BRANCO Tet: 272 342 219 E-mail: geral@jofermóvel.com http://www.jofermóvel.com/</p>
<p>REQUERENTE: XXXXXXXXXXXXXXXXXXXX</p>	<p>Desenhos para produção Vista A e Vista B</p>	<p>Unidades: MILÍMETROS</p>
<p>LOCALIZAÇÃO: Covilhã</p>		<p>Escala: 1/20</p>
<p>DATA: Fevereiro de 2019</p>		<p>Desenho nº: 3/3</p>

1.2.1.2. Proposta B

Vista Superior – Cotagem dos módulos Inferiores, módulos altos e módulos superiores

VISTA SUPERIOR - COTAGEM DOS MÓDULOS INFERIORES E MÓDULOS ALTOS

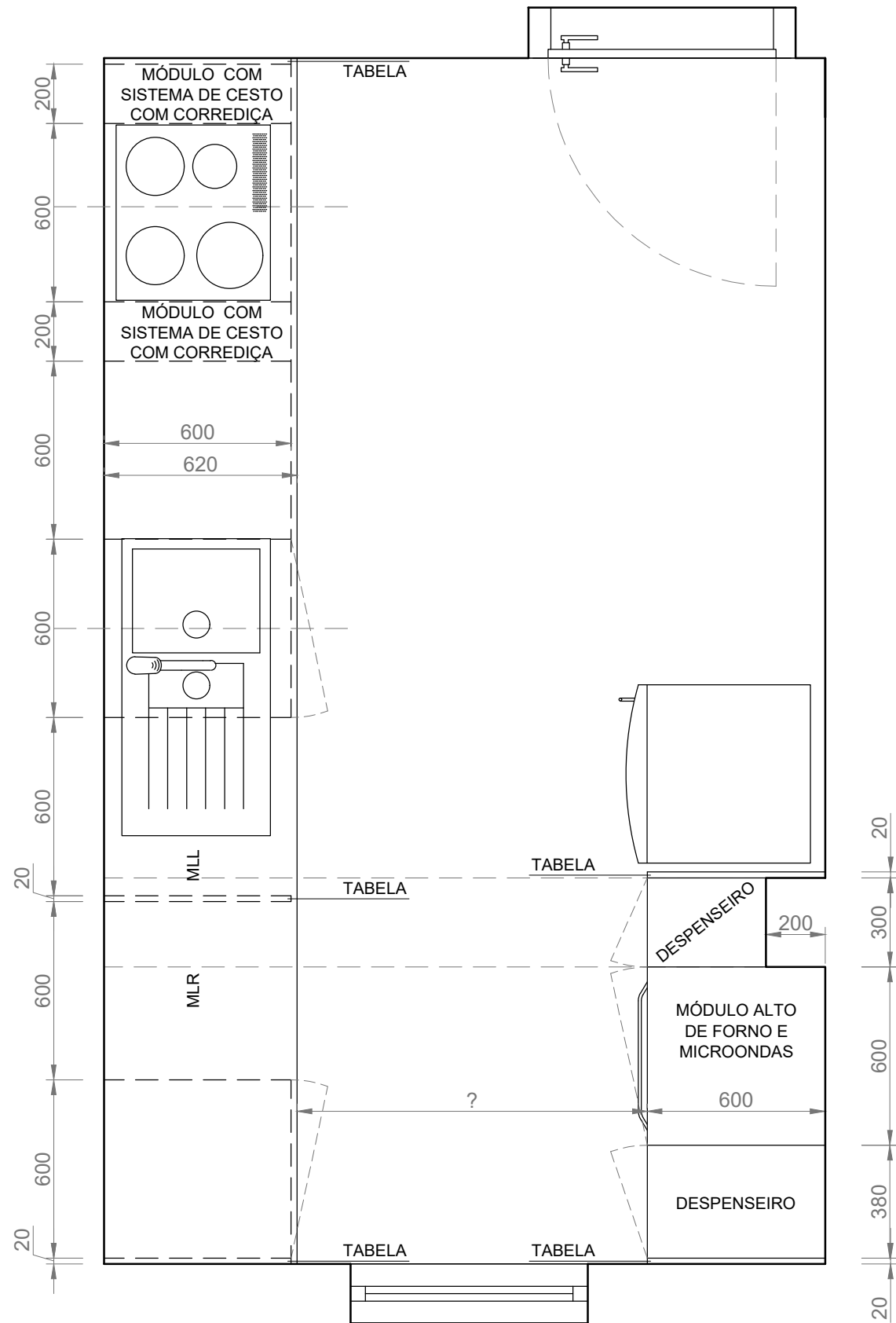

VISTA SUPERIOR - COTAGEM DOS MÓDULOS SUPERIORES

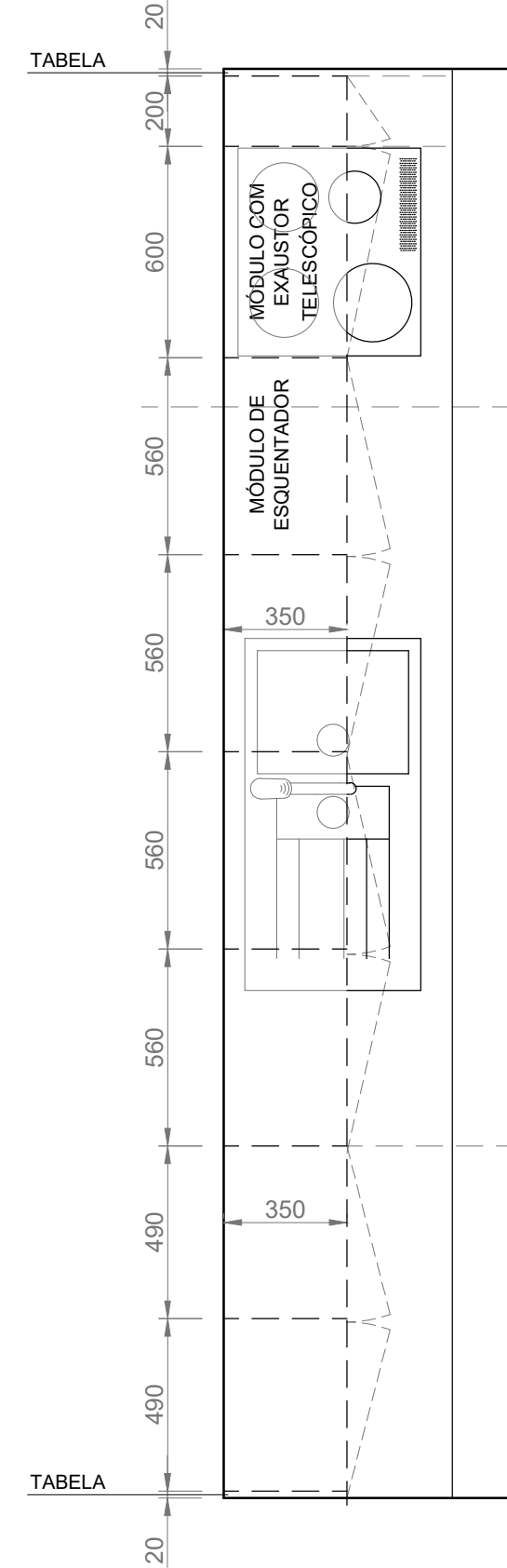

 <p>Jofermóvel móveis e decorações</p>	<p>Projeto Cozinha Proposta B</p>	<p>JOFERMÓVEL ZONA INDUSTRIAL DE CASTELO BRANCO Tel: 272 342 219 E-mail: geral@jofermóvel.com http://www.jofermóvel.com/</p>
		<p>Unidades: MILÍMETROS</p>
<p>REQUERENTE: XXXXXXXXXXXXXXXXXXXX</p>	<p>Desenhos para produção</p> <p>Vista Superior: Cotagem dos módulos inferiores, módulos altos e módulos superiores</p>	<p>Escala: 1/20</p>
<p>LOCALIZAÇÃO: Covilhã</p>		<p>Desenho nº: 2/3</p>
<p>DATA: Fevereiro de 2019</p>		

Vista A e B

VISTA A

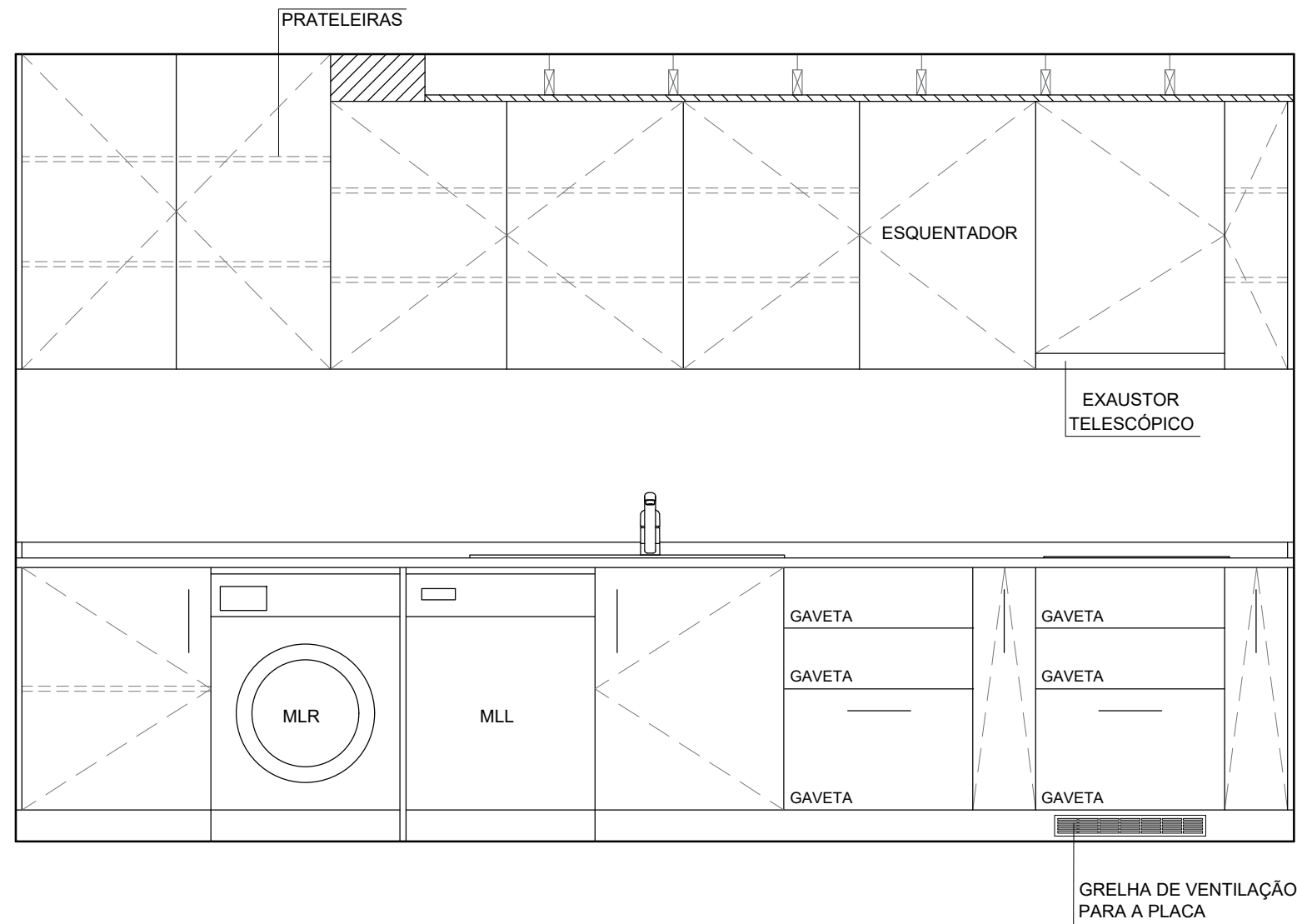

VISTA B

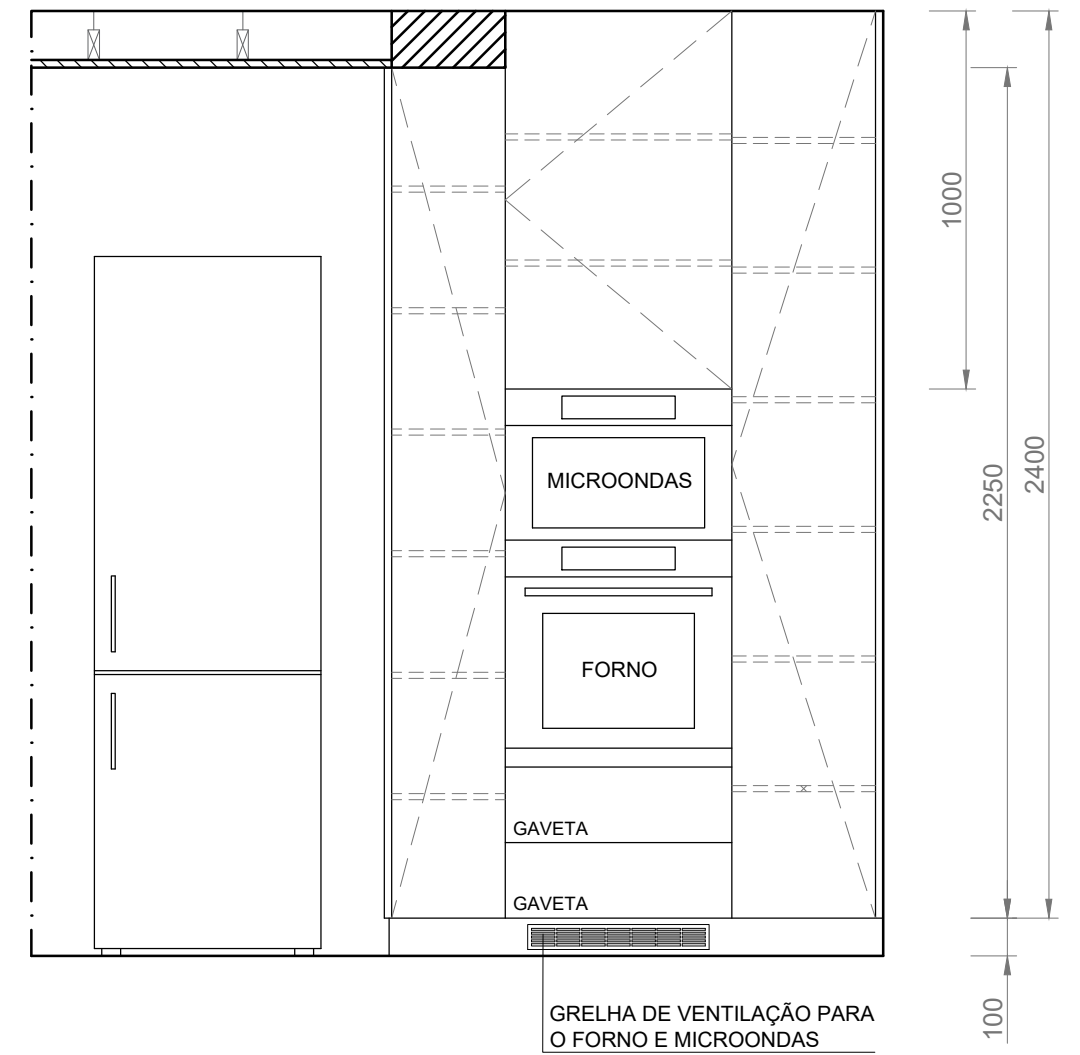

<p>Jofermóvel móveis e decorações</p>	<p>Projeto Cozinha Proposta B</p>	<p>JOFERMÓVEL ZONA INDUSTRIAL DE CASTELO BRANCO Tet: 272 342 219 E-mail: geral@jofermóvel.com http://www.jofermóvel.com/</p>
<p>REQUERENTE: XXXXXXXXXXXXXXXXXXXX</p>	<p>Desenhos para produção Vista A e Vista B</p>	<p>Unidades: MILÍMETROS</p>
<p>LOCALIZAÇÃO: Covilhã</p>		<p>Escala: 1/20</p>
<p>DATA: Fevereiro de 2019</p>		<p>Desenho nº: 3/3</p>

1.2.2. Cliente B

1.2.2.1. Proposta A

Vista Superior – Cotagem geral do espaço e indicação do posicionamento dos eletrodomésticos

VISTA SUPERIOR

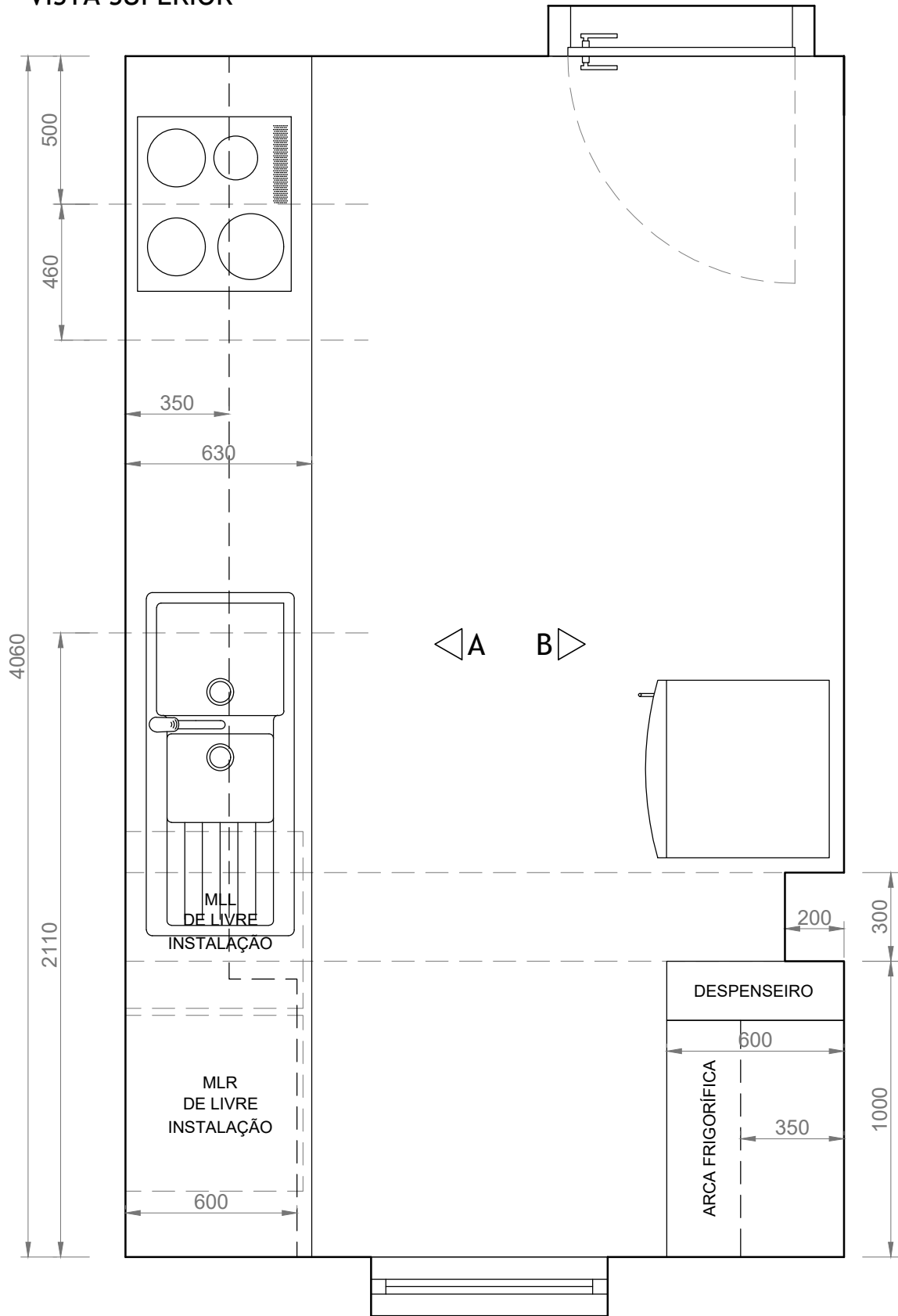

<p>Jofermóvel móveis e decorações</p>	<p>Projeto Cozinha Proposta A</p>	<p>JOFERMÓVEL ZONA INDUSTRIAL DE CASTELO BRANCO Tel: 272 342 219 E-mail: geral@jofermóvel.com http://www.jofermóvel.com/</p>
<p>REQUERENTE: XXXXXXXXXXXXXXXXXXXX</p>	<p>Desenhos para produção</p> <p>Vista Superior: Cotagem geral do espaço e indicação do posicionamento dos eletrodomésticos</p>	<p>Unidades: MILÍMETROS</p>
<p>LOCALIZAÇÃO: Covilhã</p>		<p>Escala: 1/20</p>
<p>DATA: Abril de 2019</p>		<p>Desenho nº: 1/3</p>

Vista A e B

VISTA A

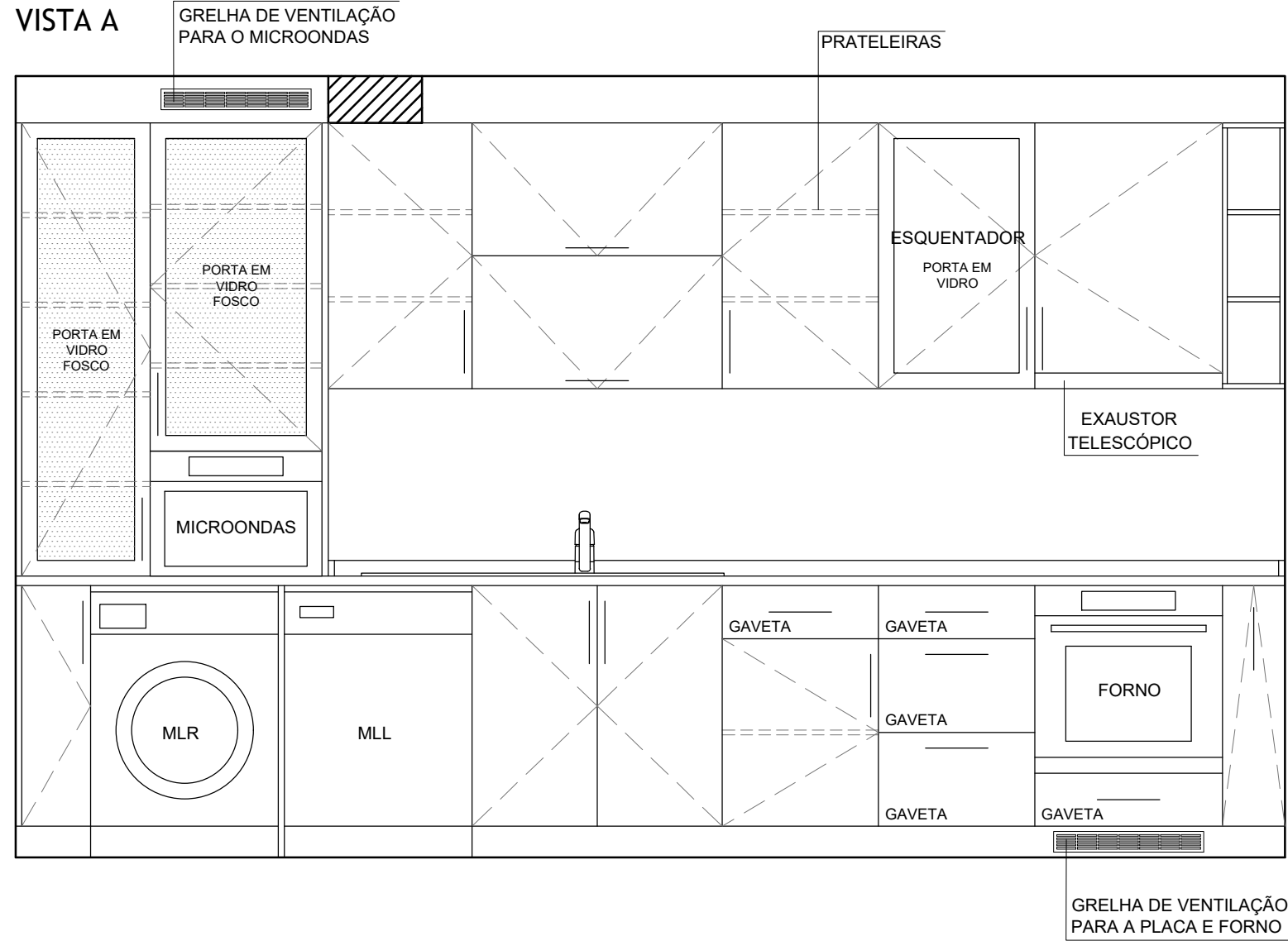

VISTA B

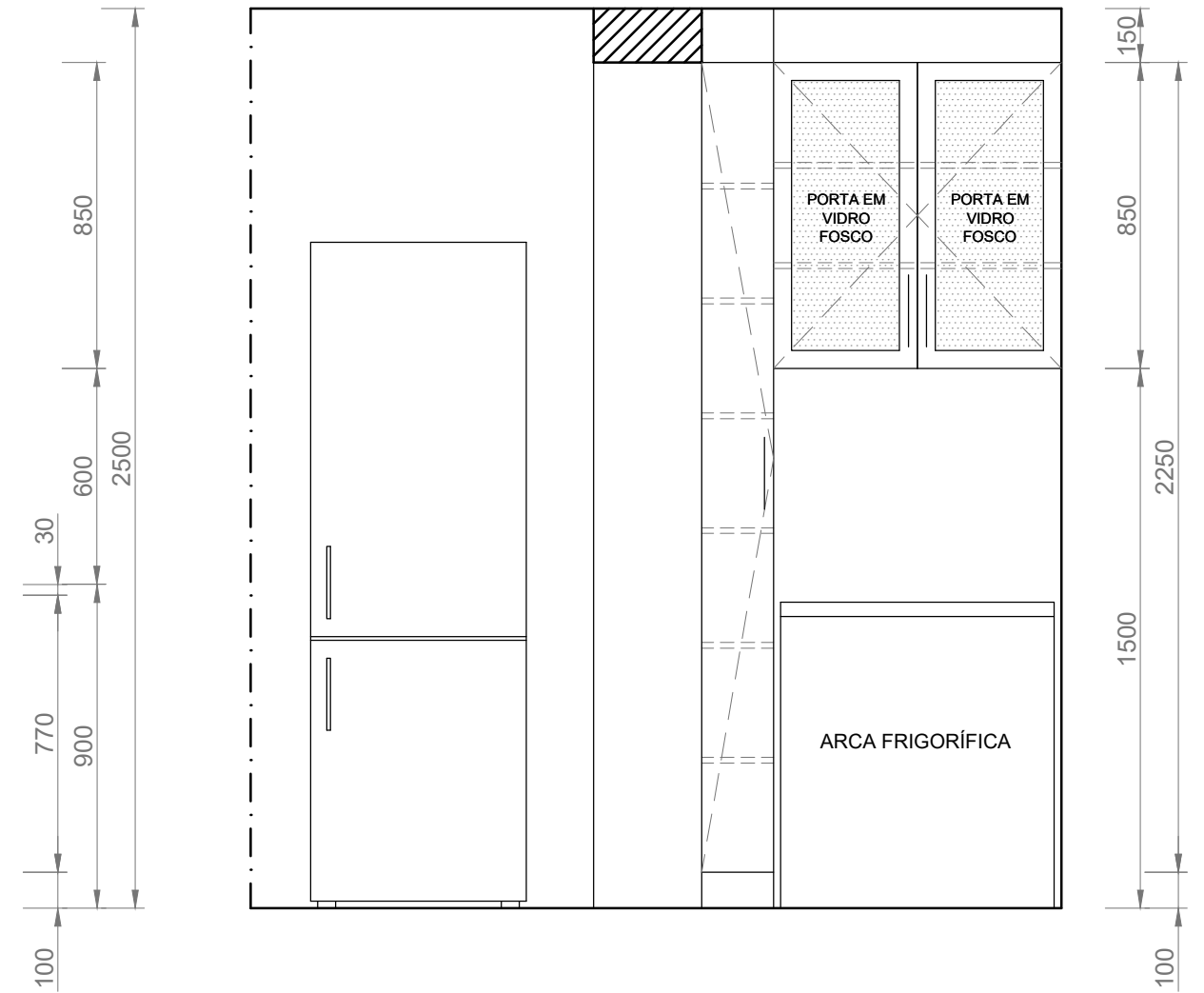

Jofermóvel
móveis e decorações

Projeto Cozinha
Proposta A

JOFERMÓVEL
ZONA INDUSTRIAL DE CASTELO BRANCO
Tel: 272 342 219
E-mail: geral@jofermóvel.com
http://www.jofermóvel.com/

REQUERENTE:
XXXXXXXXXXXXXXXXXXXX

LOCALIZAÇÃO:
Covilhã

DATA:
Abril de 2019

Desenhos para produção

Vista A e Vista B

Unidades: MILÍMETROS

Escala: 1/20

Desenho nº: 3/3

1.2.2.2. Proposta B

Vista Superior – Cotagem geral do espaço e indicação do posicionamento dos eletrodomésticos

VISTA SUPERIOR

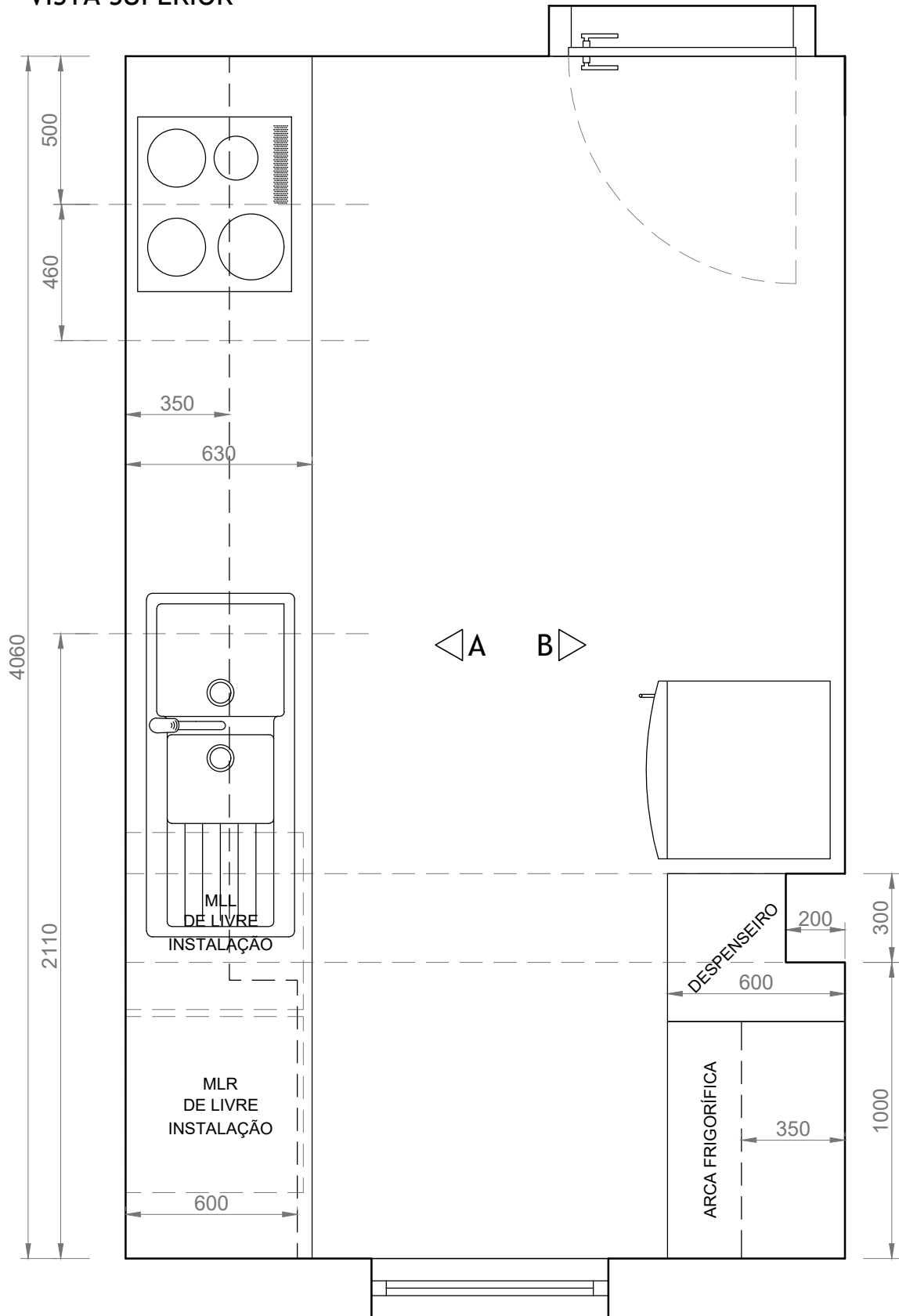

	<h2>Projeto Cozinha</h2> <p>Proposta B</p>	<p>JOFERMÓVEL ZONA INDUSTRIAL DE CASTELO BRANCO</p> <p>Tel: 272 342 219 E-mail: geral@jofermóvel.com http://www.jofermóvel.com/</p>
<p>REQUERENTE: XXXXXXXXXXXXXXXXXXXX</p>	<p>Desenhos para produção</p> <p>Vista Superior: Cotagem geral do espaço e indicação do posicionamento dos eletrodomésticos</p>	<p>Unidades: MILÍMETROS</p>
<p>LOCALIZAÇÃO: Covilhã</p>		<p>Escala: 1/20</p>
<p>DATA: Abril de 2019</p>		<p>Desenho nº: 1/3</p>

Vista A e B

VISTA A

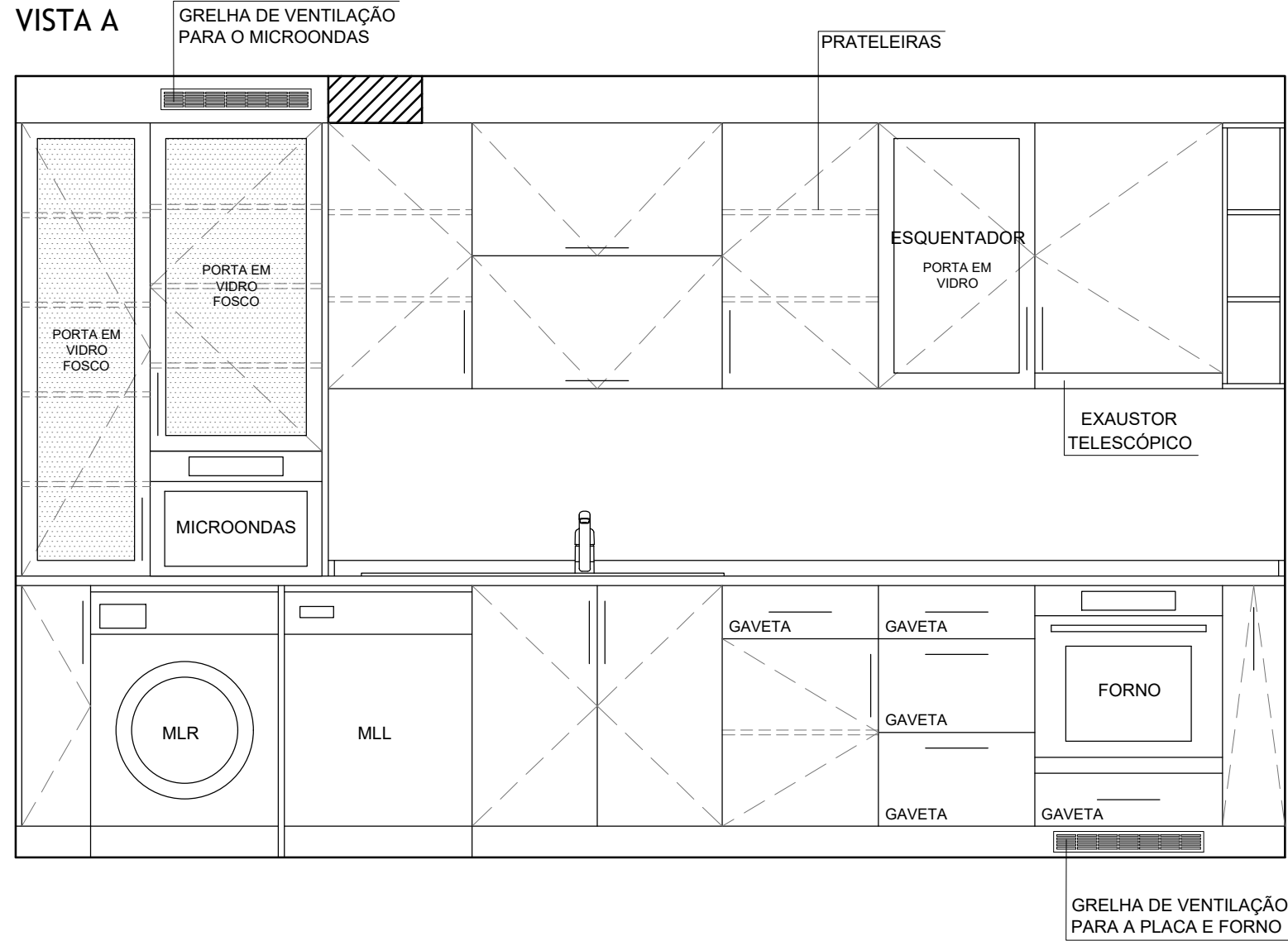

VISTA B

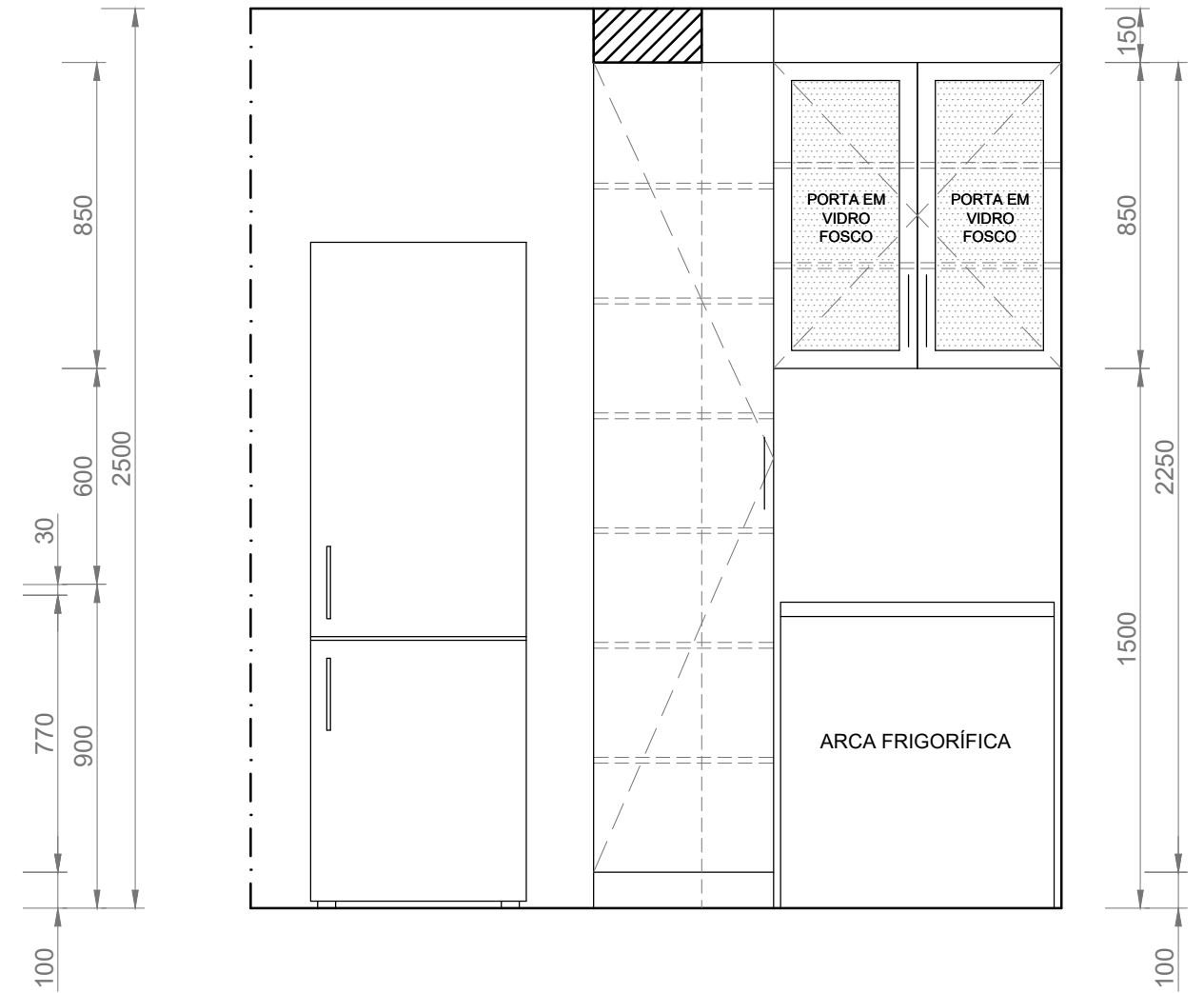

 <p>Jofermóvel móveis e decorações</p>	<p>Projeto Cozinha Proposta B</p>	<p>JOFERMÓVEL ZONA INDUSTRIAL DE CASTELO BRANCO Tel: 272 342 219 E-mail: geral@jofermóvel.com http://www.jofermóvel.com/</p>
	<p>REQUERENTE: XXXXXXXXXXXXXXXXXXXX</p> <p>LOCALIZAÇÃO: Covilhã</p> <p>DATA: Abril de 2019</p>	<p>Desenhos para produção Vista A e Vista B</p>

1.2.2.3. Reformulação da proposta

Vista Superior – Cotagem geral do espaço e indicação do posicionamento dos eletrodomésticos

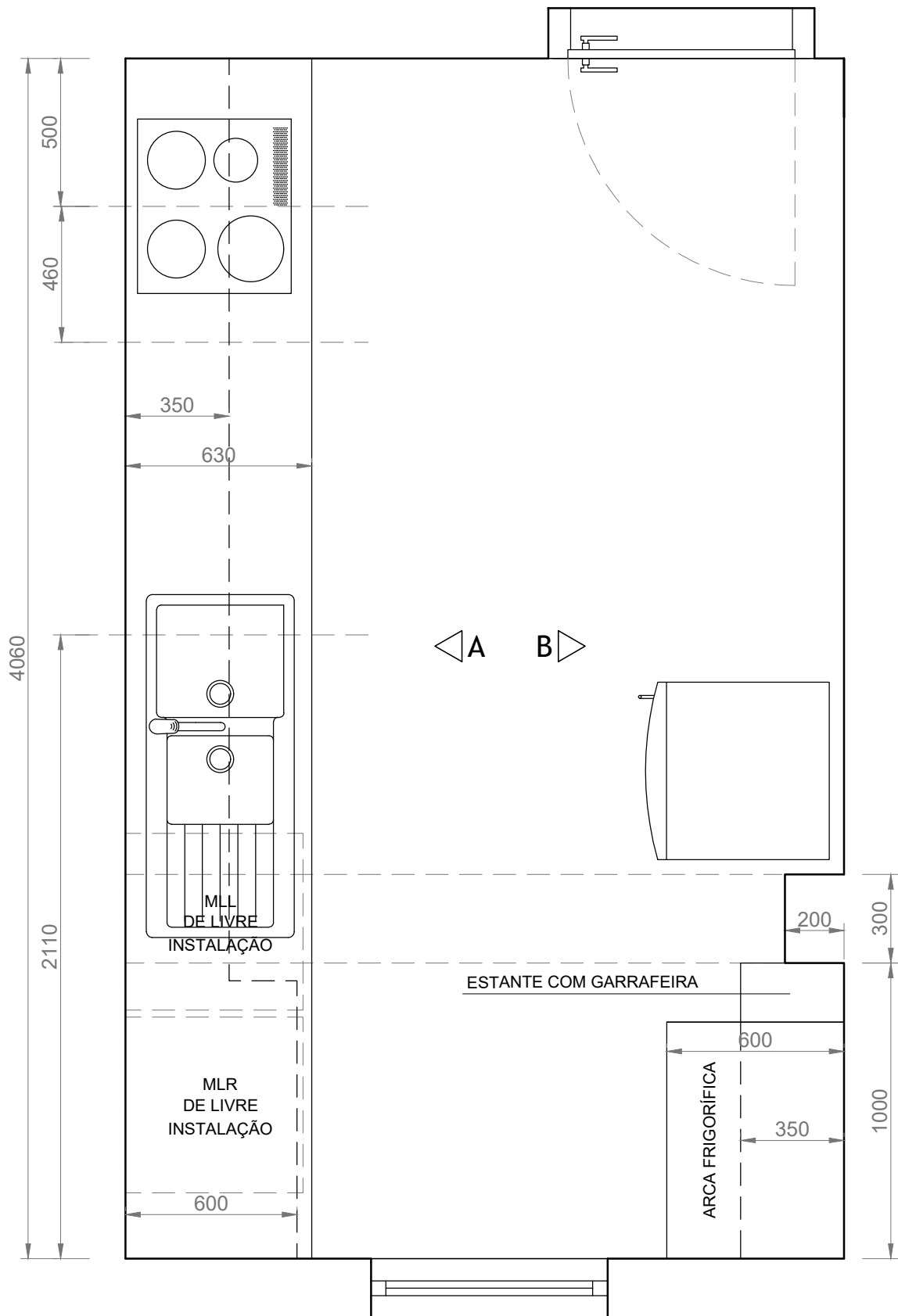

<p>Jofermóvel móveis e decorações</p>	<p align="center">Projeto Cozinha Reformulação das Propostas</p>	<p align="right">JOFERMÓVEL ZONA INDUSTRIAL DE CASTELO BRANCO Tel: 272 342 219 E-mail: geral@jofermóvel.com http://www.jofermóvel.com/</p>
<p>REQUERENTE: XXXXXXXXXXXXXXXXXXXX</p>	<p align="center">Desenhos para produção</p> <p align="center">Vista Superior: Cotagem geral do espaço e indicação do posicionamento dos eletrodomésticos</p>	<p>Unidades: MILÍMETROS</p>
<p>LOCALIZAÇÃO: Covilhã</p>		<p>Escala: 1/20</p>
<p>DATA: Maio de 2019</p>		<p>Desenho nº: 1/3</p>

Vista Superior - Cotagem dos módulos Inferiores, módulos altos e módulos superiores

VISTA SUPERIOR - COTAGEM DOS MÓDULOS INFERIORES E MÓDULOS ALTOS

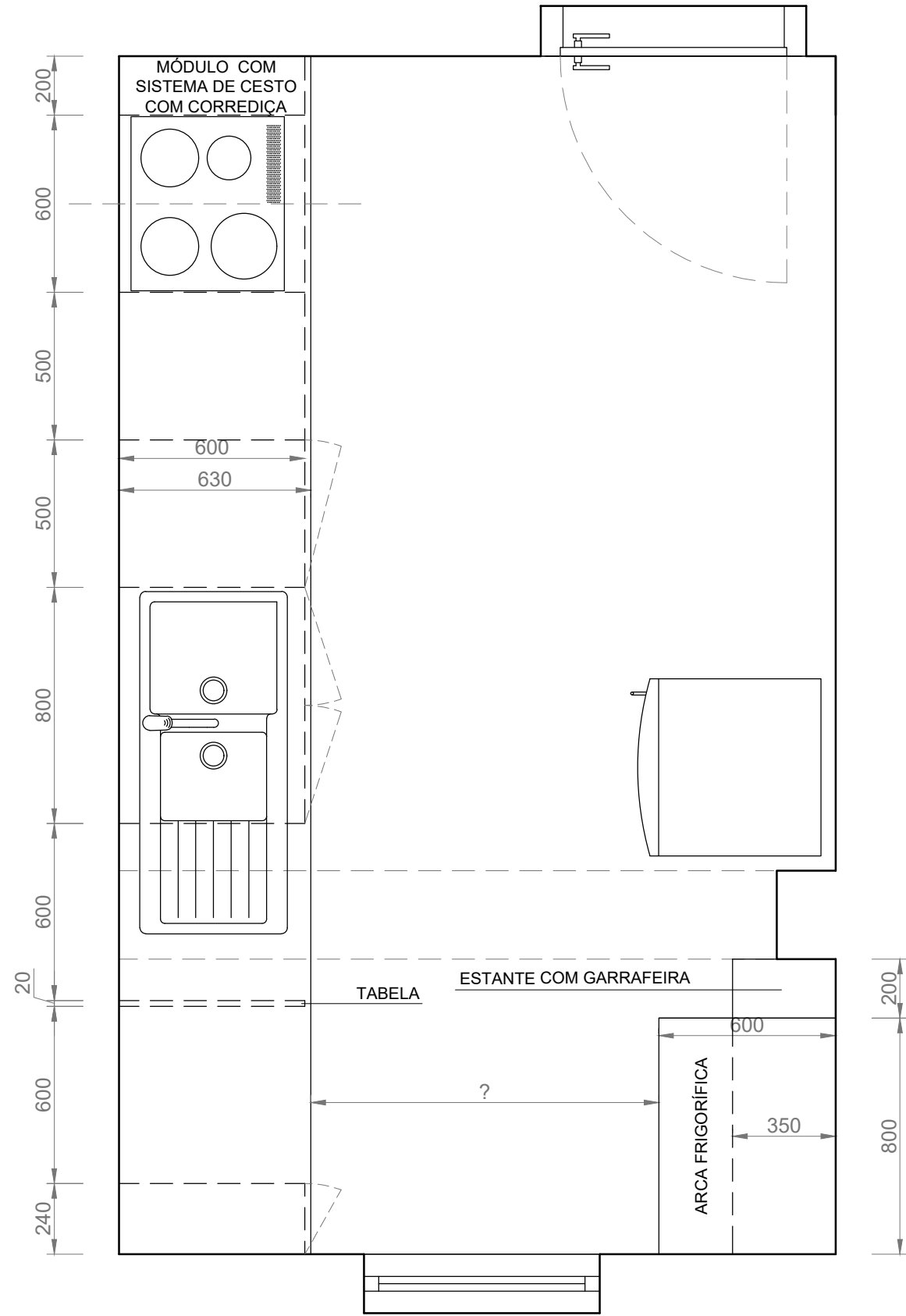

VISTA SUPERIOR - COTAGEM DOS MÓDULOS SUPERIORES

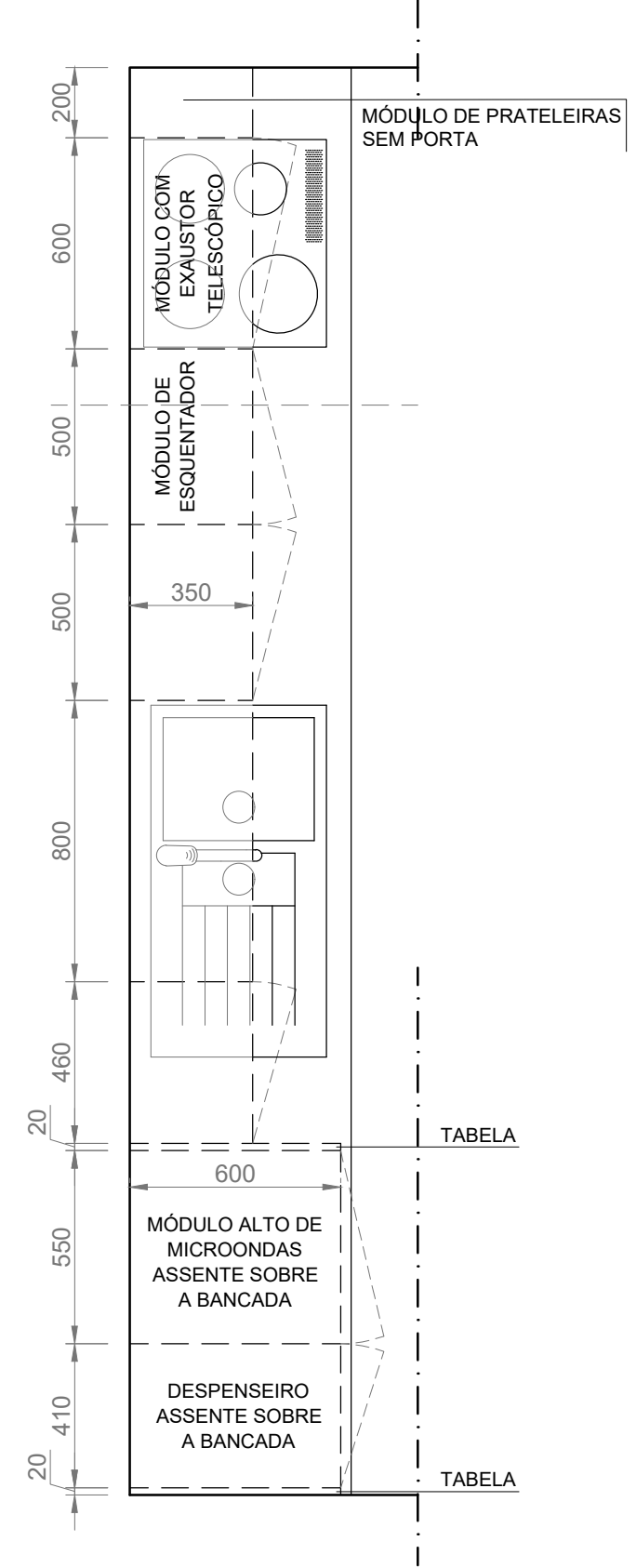

 <p>Jofermóvel móveis e decorações</p>	<p>Projeto Cozinha Reformulação das Propostas</p>	<p>JOFERMÓVEL ZONA INDUSTRIAL DE CASTELO BRANCO Tel: 272 342 219 E-mail: geral@jofermóvel.com http://www.jofermóvel.com/</p>
<p>REQUERENTE: XXXXXXXXXXXXXXXXXXXX</p>	<p>Desenhos para produção</p> <p>Vista Superior: Cotagem dos módulos inferiores, módulos altos e módulos superiores</p>	<p>Unidades: MILÍMETROS</p>
<p>LOCALIZAÇÃO: Covilhã</p>		<p>Escala: 1/20</p>
<p>DATA: Maio de 2019</p>		<p>Desenho nº: 2/3</p>

Vista A e B

VISTA A

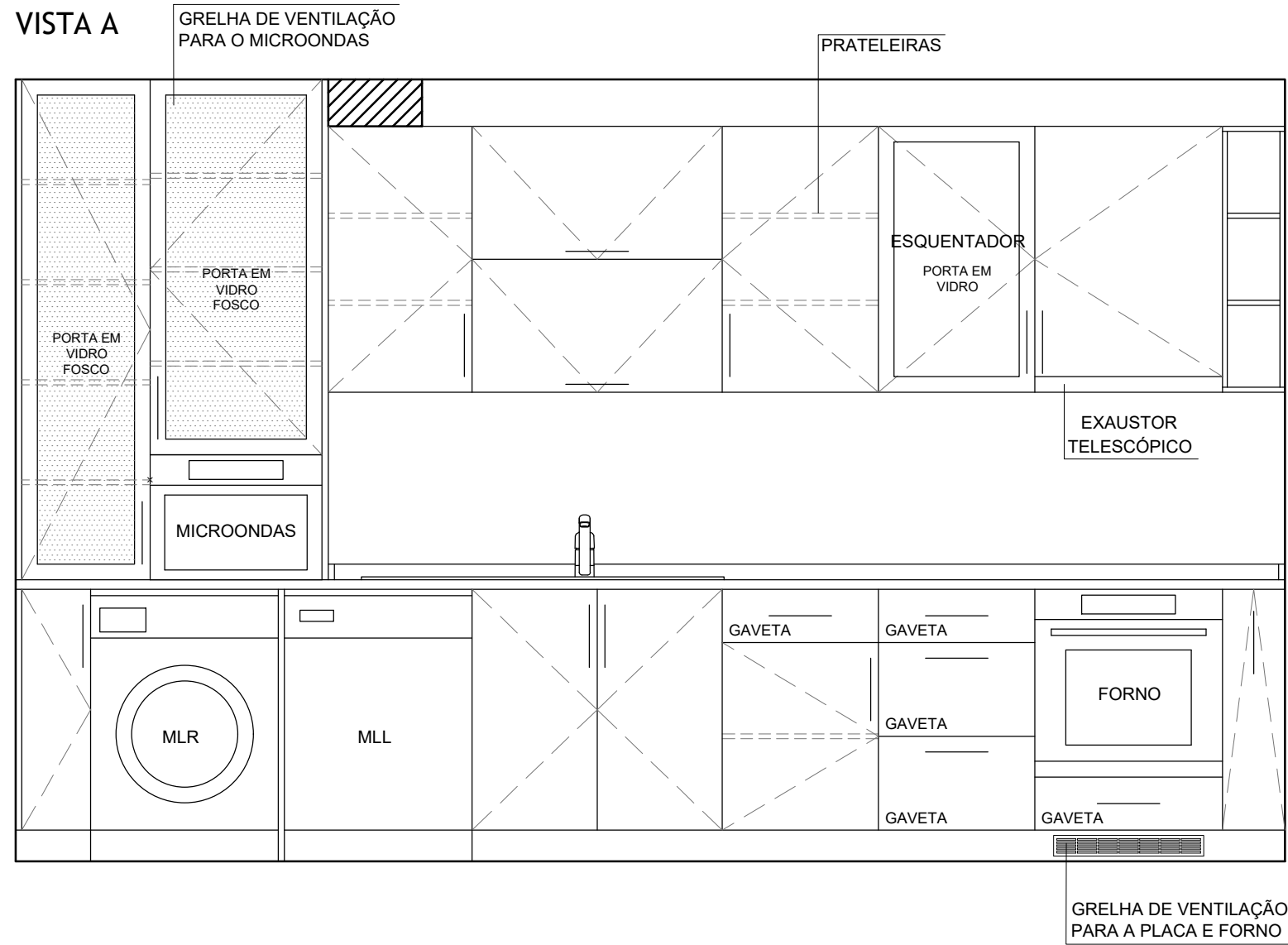

VISTA B

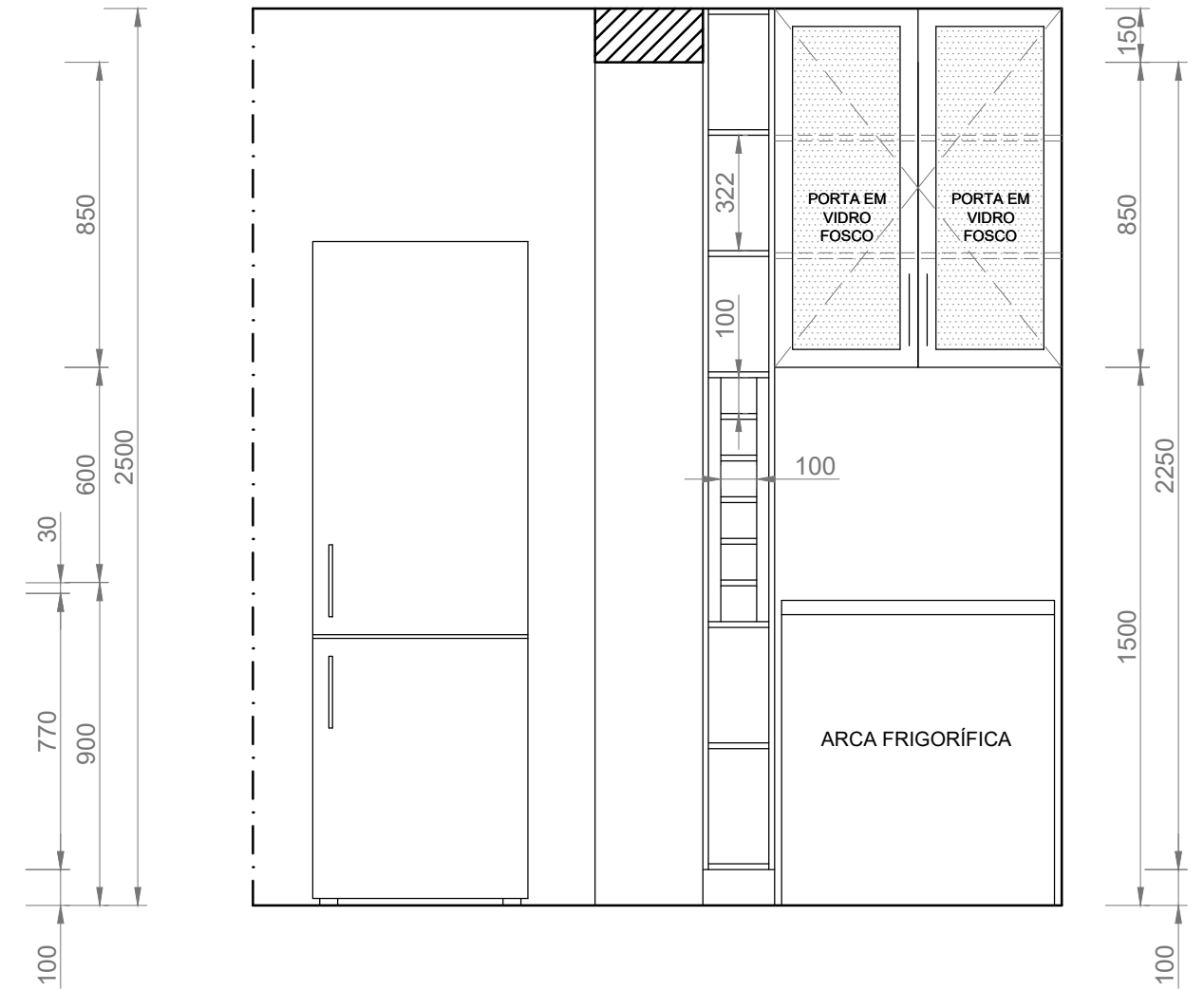

 <p>Jofermóvel móveis e decorações</p>	<p>Projeto Cozinha Reformulação das Propostas</p>	<p>JOFERMÓVEL ZONA INDUSTRIAL DE CASTELO BRANCO Tel: 272 342 219 E-mail: geral@jofermóvel.com http://www.jofermóvel.com/</p>
		<p>Unidades: MILÍMETROS</p>
<p>REQUERENTE: XXXXXXXXXXXXXXXXXXXX</p>	<p>Desenhos para produção Vista A e Vista B</p>	<p>Escala: 1/20</p>
<p>LOCALIZAÇÃO: Covilhã</p>		<p>Desenho nº: 3/3</p>
<p>DATA: Maio de 2019</p>		

2. Móveis

2.1. Móvel multifunções

Desenhos Técnicos em falta no Volume I

Detalhe do sistema do puxador

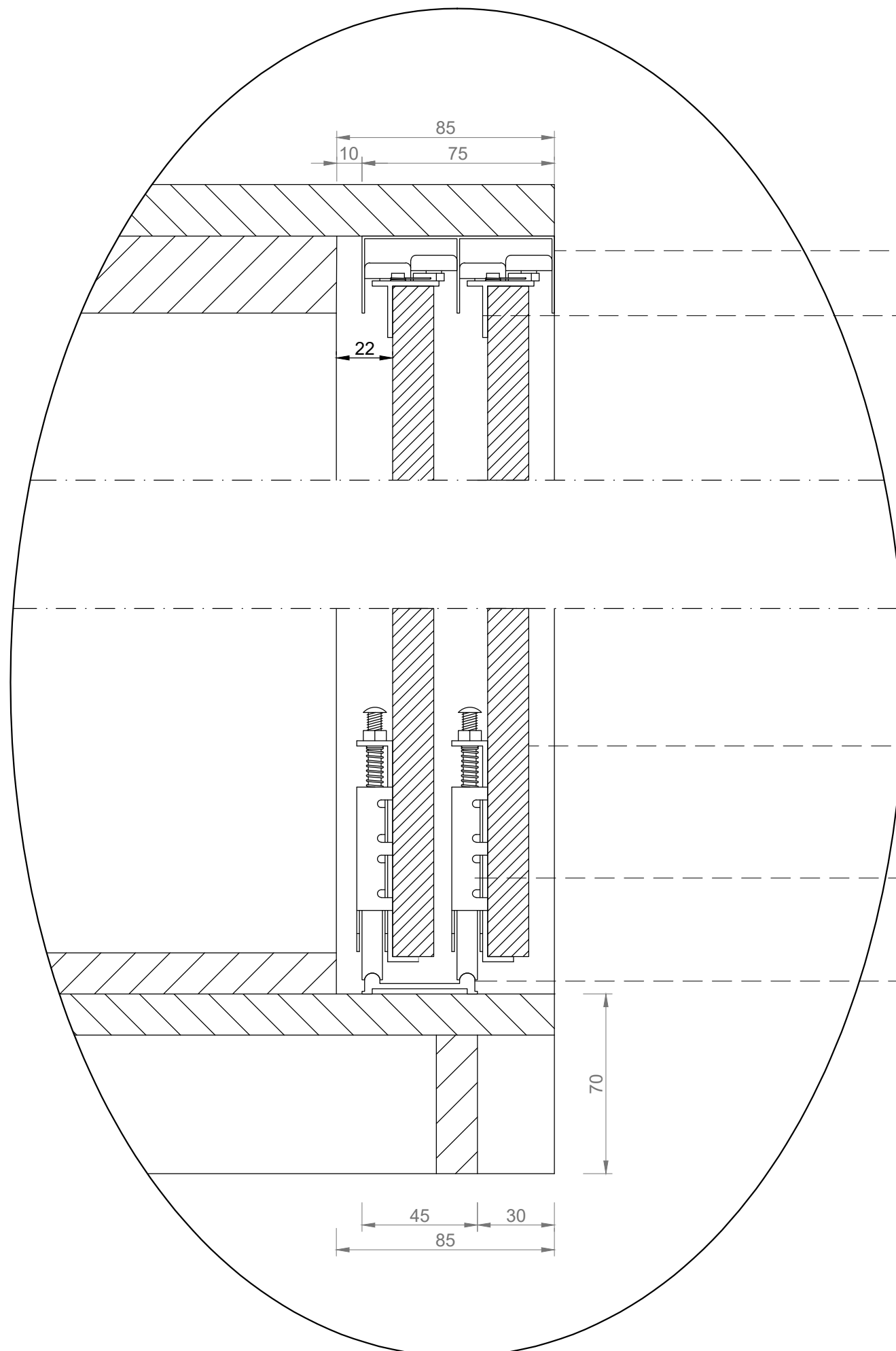

CALHA SUPERIOR

RODA SUPERIOR

PORTA

RODA INFERIOR

CALHA INFERIOR

 <p>Jofermóvel móveis e decorações</p>	<p>Projeto Mobiliário Roupeiro</p>	<p>JOFERMÓVEL ZONA INDUSTRIAL DE CASTELO BRANCO Tel: 272 342 219 E-mail: geral@jofermóvel.com http://www.jofermóvel.com/</p>
<p>REQUERENTE: XXXXXXXXXXXXXXXXXXXX</p>	<p>Detalhe do Sistema de Portas de Correr</p>	<p>Unidades: MILÍMETROS</p>
<p>LOCALIZAÇÃO: Castelo Branco</p>		<p>Dimensões standard usadas na empresa na montagem deste sistema em roupeiros</p>
<p>DATA: Dezembro de 2018</p>		<p>Desenho nº: 1/1</p>